

Fachhandelspreisliste



Heizbänder
Heizmatten
Leckage-
überwachung
Zubehör

P r e i s l i s t e

Die Preisliste ist gültig ab 01.01.2017
Lieferung ab Werk, zzgl. Verpackung.

Unsere Allgemeinen Geschäftsbedingungen finden Sie im Anhang.

Vorbehalt:

Technische Änderungen behalten wir uns vor. Änderungen, Irrtümer und Druckfehler begründen keinen Anspruch auf Schadensersatz. Die einschlägigen Normen und Vorschriften sowie die entsprechenden Bedienungs- und Montagevorschriften sind zu beachten. Für Aufträge unter 100,00 € Warennettowert berechnen wir einen Bearbeitungszuschlag von 15,00 €.
Es gelten ausschließlich unsere allgemeinen Lieferbedingungen in der jeweiligen gültigen Fassung.

Ausgabe 1/2017

Lieferung ausschließlich über den Fachgroßhandel.

Titelfoto: © chelmicky - Fotolia.com



I N N O V A T I O N E N

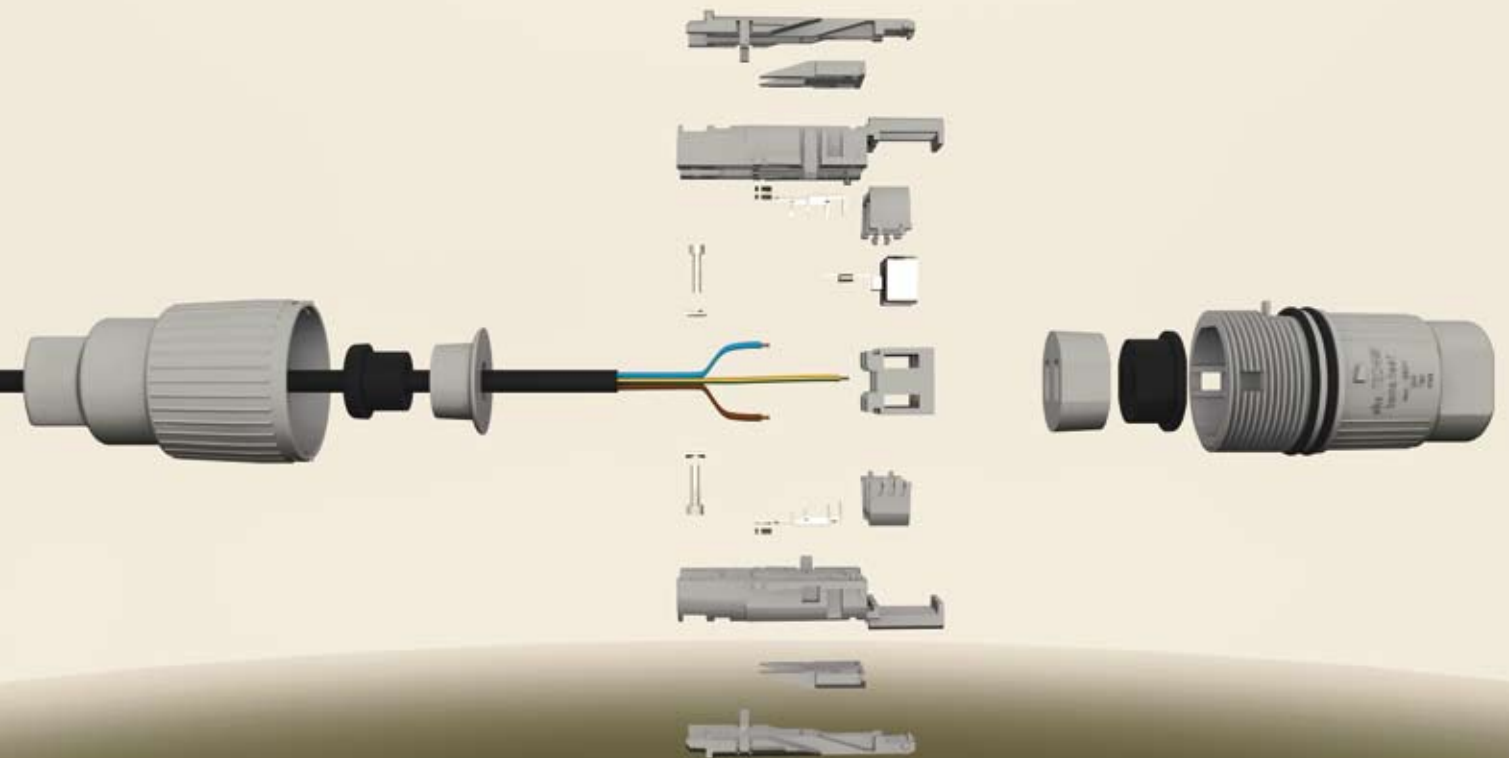

1 Rohrbegleitheizungen – Selbstbegrenzende Heizbänder für Frostschutz und Temperaturhaltung



- Heizbänder und Anschluss Technik DuoClip® Seite 8
- Zubehör Seite 11
- Regelgeräte für Frostschutz-Heizbänder Seite 12
- Zubehör/Ersatzfühler Seite 13
- Schaltschränke und Kleinverteiler Seite 14

Steckanschlussfertige Lösung – System KS-FA und Zubehör

- Heizbänder selbstbegrenzend Seite 16
- Montagezubehör Seite 19
- Steckanschlussfertige Frostschutzheizung nach Aufmaß Seite 20

2 Warmwasserbegleitheizung – Selbstbegrenzende Heizbänder zur Temperaturhaltung



- Warmwasser-Heizband, Anschluss Technik Seite 24
- Montagezubehör Seite 26
- Regelgeräte Seite 27
- Schaltschränke und Kleinverteiler Seite 28

3 Dachrinnenheizungen – Selbstbegrenzende Heizbänder für Dachrinnen-/Dachflächenheizungen



- Dachrinnen-Heizband, Anschluss Technik und Zubehör Seite 32/33
- Heizmanschette für Dacheinläufe Seite 35
- Montagetipp Seite 36
- Montagezubehör Seite 37/38
- Regelgeräte, Frostwächter, Schnee- und Eismeldeanlagen, Seite 39
- Schaltschränke und Kleinverteiler Seite 41

Steckanschlussfertige Lösung Dachrinnenheizung für einfachste Anwendungen

- Selbstbegrenzende Dachrinnenheizung mit elektronischem Thermostat und Zubehör Seite 42
- Steckanschlussfertige Dachrinnenheizungen Seite 44
- Steckanschlussfertige, konfektionierte Dachrinnenheizung nach Aufmaß Seite 45

4 Dünnbettheizmatten – Wohlfühlwärme Sets und Zubehör

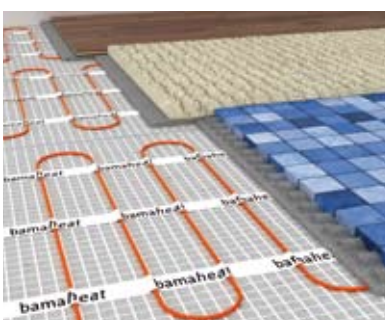

- Dünnbett-Set ECS-A – 230 V Seite 48
- Einzel-/Ergänzungsmatten EDM, Dünnbettkabel Seite 49
- Thermostate 230 V Seite 50
- Dünnbettheizungen – 24 V Seite 52
- Sicherheitstrafos und Thermostate Seite 53
- Heizteppich **NEU** Seite 55

**5 Warmwasser-
Dünnbettheizungen**

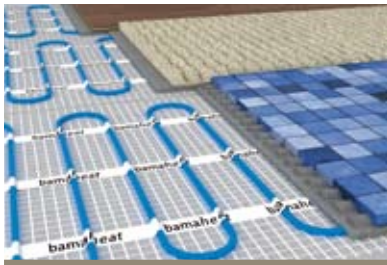

- Warmwasser-Dünnbett-Sets
- Warmwasserplatte **NEU**

Seite 58
Seite 59

**6 Universal-Freiflächenheizungen
für Beton, Asphalt und rüttelfest und Dach**



- Freiflächenheizung ABR für Beton, Pflasterbelag, Treppen
- Freiflächenheizung BHLR "rüttelfest"
- Dachflächenheizsysteme **NEU**
- Heizleitungen Typ BL
- Zubehör, Fühler, Sensoren, Regelgeräte
- Schaltschränke

Seite 61-63
Seite 64
Seite 67
Seite 69
Seite 70
Seite 71

7 Öltankinnenbeheizungen



- Bausätze für Tankinnenheizungen
- Regelgeräte und Heizbänder

Seite 74
Seite 74

8 Leckageüberwachungen

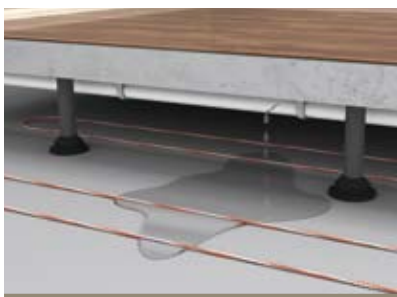

- Überwachungssysteme ohne Ortung
- Sensoren und Zubehör
- Funk-Leckagemelder und -Empfänger **NEU**

Seite 78
Seite 79
Seite 80

9 Fragebögen zur Angebotserstellung

Seite 82

10 Ersatzartikel und Auslaufartikel

Seite 85

Nie wieder eingefrorene Rohre oder verstopfte Fett- Abwasserleitungen



Rohrbegleitheizungen

Selbstbegrenzende Heizbänder für Frostschutz und Temperaturhaltung

Die Wärmeabgabe eines Heizbandes von bamaheat® hält Rohre konstant auf der vorgegebenen Temperatur und verhindert so das Einfrieren bzw. das Unterschreiten der gewünschten Haltetemperatur. Es werden dabei unterschiedliche Wärmeverluste am Rohr partiell ausgeglichen. Die Montage des Heizbandes erfolgt schnell und einfach, es wird gestreckt entlang der Rohrleitung befestigt und kann direkt vor Ort abgelängt werden.



Frostschutz an Rohrleitungen

Frost und Kälte führen Jahr für Jahr zu beträchtlichen Schäden an Gebäude- und Anlageteilen.

Wir haben das richtige System – ob für Kleinanlagen mit wenigen Metern oder Großanlagen mit mehreren Kilometern an Rohrleitungen wie Trinkwasserleitungen, Abwasserleitungen, Regenwasserleitungen, Heizungsleitungen, Ölleitungen, Sprinkleranlagen, Behälter, Tanks, u.v.m.

Temperaturhaltung an Rohrleitungen

Das Temperaturhaltesystem FB-A-F-33 hält die Rohrleitung bis zum Fettabscheider auf 35 bis 40° C, so werden wirksam Fettablagerungen verhindert und das Verstopfen der Rohre vermieden.

nur 4 Schritte zur perfekten Lösung

1



Heizbänder

2



Verbindungstechnik DuoClip®

3

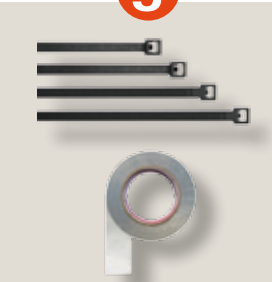

Montagezubehör

4

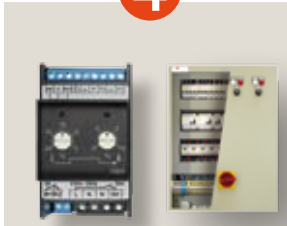



Regelgeräte/
Schaltschränke

Frostschutzheizbänder mit Schutzleiterlitze für Rohrbegleitheizungen bis maximal 80° C

	Best. Nr.	Bezeichnung	RG		
 	8000-00.40	FB-A-10 Frostschutzheizband mit eingebetteten Kupferdrähten als Schutzleiter, selbstbegrenzend, für Rohrbegleitheizung. Zulassung VDE, EN 62395	1		
		Nennleistung			10 W/m bei + 5° C
		max. Heizkreislänge			siehe Tabelle rechts
		max. Umgebungstemperatur			eing. + 65° C / ausg. + 80° C
		Farbe			Grün
 	8000-00.41	FB-A-26 Frostschutzheizband mit eingebetteten Kupferdrähten als Schutzleiter, selbstbegrenzend, für Rohrbegleitheizung	1		
		Nennleistung			26 W/m bei + 5° C
		max. Heizkreislänge			siehe Tabelle rechts
		max. Umgebungstemperatur			eing. + 65° C / ausg. + 80° C
		Farbe			Grün
 	8000-00.43	FB-A-F-33 Frostschutzheizband mit eingebetteten Kupferdrähten als Schutzleiter, selbstbegrenzend, für Heizungsleitungen und zur Temperaturhaltung an Fettleitungen und für Einsatz an Abwasserleitung mit fetthaltigem Wasser bis maximal 80° C	1		
		Nennleistung			33 W/m bei + 5° C
		max. Heizkreislänge			siehe Tabelle rechts
		max. Umgebungstemperatur			eing. + 65° C / ausg. + 80° C
		Farbe			Schiefergrau

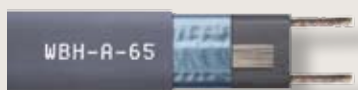

Zulassung für FB-A-10, FB-A-26 und FB-A-F-33: VDE, EN 62395

Frostschutzheizbänder mit Schutzleiterlitze für Rohrbegleitheizungen bis maximal 90° C

	Best. Nr.	Bezeichnung	RG		
 	8000-00.48	WBH-A-65 Frostschutzheizband mit eingebetteten Kupferdrähten als Schutzleiter, selbstbegrenzend, für Heizungsleitungen und zur Temperaturhaltung an Fettleitungen und für Einsatz an Abwasserleitung mit fetthaltigem Wasser bis maximal 90° C	1		
		Nennleistung			32 W/m bei + 5° C
		max. Heizkreislänge			90 m bei 16 A
		max. Umgebungstemperatur			eing. + 80° C / ausg. + 90° C
		Farbe			grau
		VDE Prüf-Nr. nach VDE 0254			128263





Wichtig: Anschluss WBH nur in Schrupftechnik!

Ölbeständige, Frostschutzheizbänder mit eingebetteten Kupferdrähten als Schutzleiter

	Best. Nr.	Bezeichnung	RG		
 	8000-00.44	FB-A-ÖL-10 / FB-A-ÖL-26 Frostschutzheizband mit eingebetteten Kupferdrähten als Schutzleiter, ölbeständig, selbstbegrenzend, für Ölleitungen	1		
	8000-00.45				
	Nennleistung				10 / 26 W/m bei + 5° C
	max. Heizkreislänge				siehe Tabelle rechts
	max. Umgebungstemperatur				eing. + 65° C / ausg. + 80° C
	Farbe				Schiefergrau
Zulassung	VDE, EN 62395				

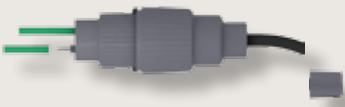

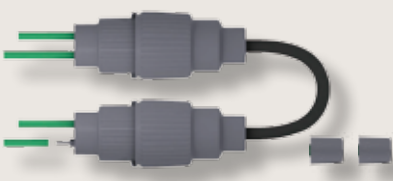
DuoClip-Varianten für FB-A und DB-A: Hinweise zur Montage siehe S. 12/13 im technischen Handbuch

	Best. Nr.	Bezeichnung	RG
	8000-10.60	DuoClip-A Heizband-Anschluss-Set für 1 oder 2 Heizbänder ¹⁾ , Anschlussleitung: 2 m, 1 x Endabschluss inklusive Nennstrom 20 A	1
	8000-10.61	DuoClip-K Heizband-Verbindung für 2 Heizbänder Nennstrom 20 A	1
	8000-10.62	DuoClip-T Heizband-Abzweig für 3 oder 4 Heizbänder ²⁾ 2 x Endabschluss inklusive Nennstrom 20 A	1
	8000-10.63	DuoClip-E Heizband-Endabschluss	1

¹⁾ Für den Anschluss von 2 Heizbändern 1 x Duoclip-E separat dazu bestellen.

²⁾ Für den Anschluss von 4 Heizbändern 1 x Duoclip-E separat dazu bestellen.

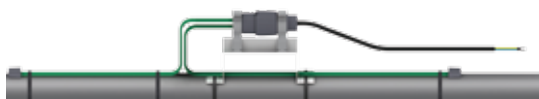

Rohrmontage

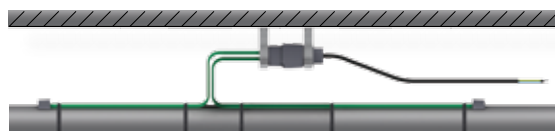

Decken-/Wandmontage

Zubehör

	Best. Nr.	Bezeichnung	RG
	8000-10.48	AG-1 Anschlussgehäuse mit 7 Kabeleinführungen, 2 x M20 Verschraubung beiliegend, 5 Anschlussklemmen (max. 2,5 mm ²), Schutzart IP 65, Abmessungen 80 x 80 x 52 mm (B x H x T)	1
	8000-10.58	DuoClip-AH1 Schnellmontage Abstandshalter verwendbar für Rohrleitungen, Abstand zum Rohr 60 mm, inkl. 2 Kabelbindern 360 mm	1
	8000-10.59	DuoClip-HS1 Halterset für z.B. Wand- und Deckenmontage	1

Montagezubehör, Regelgeräte, Zubehör und Schaltschränke finden Sie auf den nachfolgenden Seiten.
Mehr technische Infos sind im technischen Handbuch abgedruckt oder unter www.bamaheat.de > Download

Heizkreislängen

FB-A

Heizband	16 A*	20 A*	Einspeisung
10 Watt/m	197 m	197/246 m*	Endeinspeisung, *Mittleinspeisung, Abgänge (max. 197 m + 49 m)
26 Watt/m	103 m	129 m	Endeinspeisung oder Mittleinspeisung
33 Watt/m	76 m	95 m	Endeinspeisung oder Mittleinspeisung
ÖL-10 Watt/m	197 m	197/246 m*	Endeinspeisung, *Mittleinspeisung, Abgänge (max. 197 m + 49 m)
ÖL-26 Watt/m	103 m	129 m	Endeinspeisung oder Mittleinspeisung

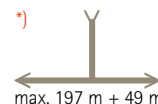

bei 10° C, weitere Heizkreislängen/Temperatur nach technischem Handbuch/Datenblätter FB-A * C-Charakteristik

Systemkomponenten

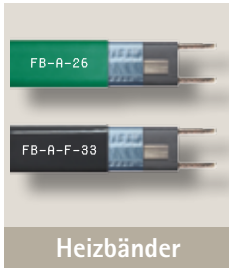

Heizbänder



Montagezubehör

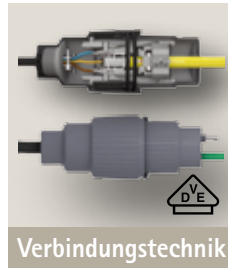

Verbindungstechnik



Regelgeräte



Schaltschranke

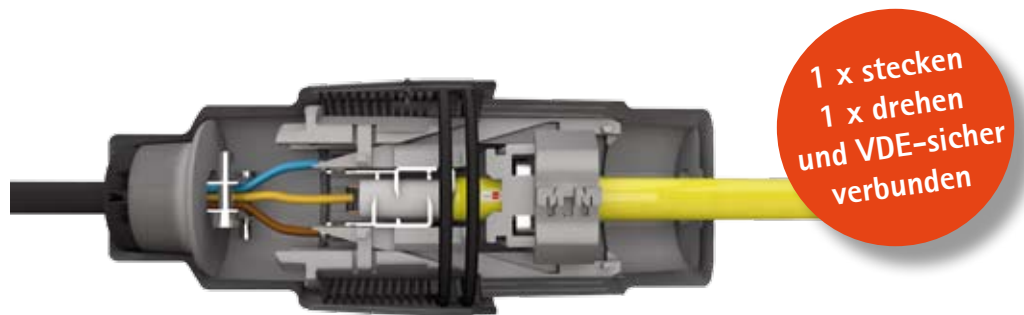

1 x stecken
1 x drehen
und VDE-sicher
verbunden

Beispiel:
DuoClip® innovative Schnellanschlusstechnik für Heizbänder.

Mehr Informationen über die Schnellanschlusstechnik oder die Heizbandtechnik erfahren Sie im entsprechenden Handbuch oder auf der Homepage: www.bamaheat.de

Anschluss- und Verbindungs-Set in Schrumpftechnik für FB-A Heizbänder

	Best. Nr.	Bezeichnung	RG	
	8000-10.11	C 01 Anschluss- und Verbindungs-Set für flexiblen Anschluss, für FB- und WBH-Heizbänder mit/ohne Schutzgeflecht, inkl. Schrumpfschläuchen, Stoßverbinder und Endabschluss	1	
	8000-10.12	C 02 Anschluss-Set für Gehäuseanschluss, für alle Heizbänder inkl. Spezialverschraubung, Schrumpfschläuchen u. Endabschluss	1	
	8000-10.14	CE Heizband-Endabschluss in Schrumpftechnik	1	
	8000-10.31	CY Y-Abzweig in Warmschrumpftechnik für alle Heizbänder, inkl. Spezialschrumpfschläuchen, Stoßverbindern und 2 Endabschlüssen	1	

Montagezubehör für Heizbänder

	Best. Nr.	Bezeichnung	RG	
	8000-10.40	PK-1 Polyester-Klebeband zur Befestigung des Heizbandes an Metallrohren Temperaturbeständigkeit bis +130° C Breite 19 mm Klebebandlänge 66 m Rolle	1	
	8000-10.41	AK-1 Aluminium-Klebeband zur Befestigung des Heizbandes an Kunststoff-, Guss- und Verbundrohren, Edelstahl Temperaturbeständigkeit bis +140° C Breite 50 mm Klebebandlänge 50 m Rolle	1	
	8000-10.42	GWB-1 Gewebe-Klebeband zur Befestigung des Heizbandes an Metallrohren Temperaturbeständigkeit bis +80° C Breite 19 mm Klebebandlänge 50 m Rolle	1	
	8000-10.43	KBI-1 Kabelbinder zur Heizbandbefestigung an Metallrohren Länge 360 mm VPE 100 Stück	1	
	8000-10.44	KBI Kabelbinder zur Heizbandbefestigung an Metallrohren und am Abstandhalter/Kantenschutz bei Dachrinnen Länge 200 mm VPE 20 Stück	1	
	8000-10.45	IDF-1 Isolierdurchführung für Heizband durch Blechmantel der Isolierung	1	
	8000-10.46	IDF-2 Isolierdurchführung für Anschluss- oder Fühlerkabel durch Blechmantel der Isolierung	1	
	8000-10.47	KZS Kennzeichnungsschild »elektrische Begleitheizung« zur Kennzeichnung auf der Wärmedämmung, alle 5 Meter!	1	
	8000-10.48	AG-1 Anschlussgehäuse mit 7 Kabeleinführungen, 2 x M20 Verschraubung beiliegend, 5 Anschlussklemmen (max. 2,5 mm ²) Schutzart IP 65 Abmessungen (B x H x T) 80 x 80 x 52 mm	1	
	8000-10.71	RM-1 Montageset für Rohrmontage ETC 220 oder AG-1, Abstand zum Rohr 60 mm beiliegend: Befestigungsschrauben, 2 Kabelbinder 360 mm	1	
	8000-10.72	RM-2 Montageset für Rohrmontage ETC 231 oder 235 und ETC 1893 WG, Abstand zum Rohr 60 mm, beiliegend: Befestigungsschrauben, 2 Kabelbinder 360 mm	1	

Regelgeräte für Frostschutzheizbänder

	Best. Nr.	Bezeichnung	RG		
	8000-80.00	ETC 220 Elektronischer Thermostat mit Rohranlege-/Umgebungsfühler, zur Steuerung von Rohrbegleitheizungen, Fußbodenheizungen, Frühbeetheizungen	1		
		Montageort			Wandmontage
		Schutzart			IP65
		Einstellbereich			0° bis + 60° C
		Fühler			1,5 m PTC linearisiert
		Schaltleistung			16 A
	8000-80.16	ETC 1893 Elektronischer Thermostat	1		
		Montageort			Tragschiene TH-35 nach DIN EN 60715, 3TE
		Einstellbereich			0 bis + 60° C
		Hysterese			1 bis 10 K
		Fühler			3 m Rohranlege-/Umgebungsfühler NTC
		Schaltleistung			20 A Heizung 30 V DC / 1 A (Alarm 1 Wechsler) 230 V / 3 A (Alarm 2 Schließer)
	8000-80.17	ETC 1893 WG Elektronischer Thermostat wie ETC 1893, jedoch im Wandgehäuse	1		
		Montageort			Wandmontage
		Schutzart			IP55
		Einstellbereich			0 bis + 60° C
		Hysterese			1 bis 10 K
		Schaltleistung			20 A Heizung 30 V DC / 1 A (Alarm 1 Wechsler) 230 V / 3 A (Alarm 2 Schließer)
 <p>Vorprogrammiert für Rohrbegleitheizung, Einschaltpunkt bei + 5° C</p>	8000-80.05	ETC 431 Prozessorgesteuerter Thermostat	1		
		Montageort			Tragschiene TH-35 nach DIN EN 60715, 4TE
		Einstellbereich			0 bis + 60° C
		Fühler			4 m NTC
		Schaltleistung			16 A (Heizung); 8 A (Alarm)
		 <p>Vorprogrammiert für Rohrbegleitheizung, Einschaltpunkt bei + 5° C</p>			8000-80.04
Montageort	Wandmontage				
Schutzart	IP55				
Einstellbereich	0 bis + 60° C				
Fühler	4 m NTC				
Schaltleistung	16 A (Heizung); 8 A (Alarm)				



Zubehör/Ersatzfühler

	Best. Nr.	Bezeichnung	RG	
	8000-84.93	Ersatzfühler ETC 220	1	
	8000-84.97	Ersatzfühler ETC 231/431	1	
	8000-84.95	Ersatzfühler ETC 1793, 1893	1	
	8153-31.23	RA 6 Ersatzfühler ETC 1793, 1893, 6 m Länge	1	
	8153-31.24	RA 20 Ersatzfühler ETC 1793, 1893, 20 m Länge	1	
	8000-84.81	Fühlermontageset mit Wärmeleitpaste MS 9637	1	
	8000-84.82	Fühler FT 3154 Robuste Ausführung aus Messing, voll vergossen und für beliebige Einbaulage geeignet	1	
	8153-31.15	AFG Außenfühler im Gehäuse für ETC 1793, 1893	1	

Heizbandverlegung bei Einfach- bzw. Mehrfachbelegung

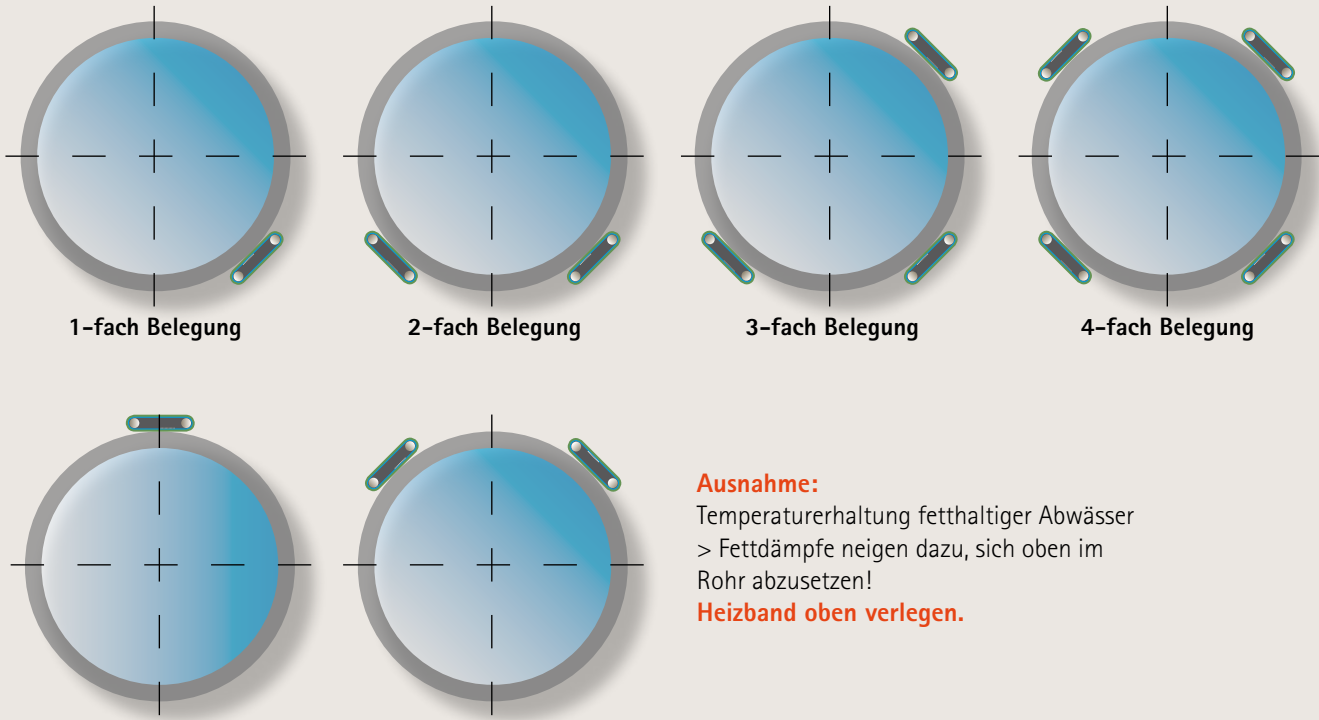

1-fach Belegung **2-fach Belegung** **3-fach Belegung** **4-fach Belegung**

Ausnahme:
Temperaturerhaltung fetthaltiger Abwasser
> Fettdämpfe neigen dazu, sich oben im Rohr abzusetzen!
Heizband oben verlegen.

Schaltschränke und Verteiler

Kleinverteiler für Frostschutz-Begleitheizungen

inkl. Sicherungsautomaten, FI-Schutzschalter, Leistungsschutz **vorbereitet** für den Einbau eines Thermostaten (Typ ETC 1893, ETC 431) komplett verdrahtet im Kunststoffgehäuse, Schutzart IP 65.

	Best. Nr.	Bezeichnung	RG	
 <p>Abbildung ähnlich</p>	8000-90.00	KLV-FB-1 , für 1 Heizkreis	3	
	8000-90.01	KLV-FB-2 , für 2 Heizkreise	3	
	8000-90.02	KLV-FB-3 , für 3 Heizkreise	3	
	8000-90.34	KLV-FB-4 , für 4 Heizkreise	3	
	8000-90.35	KLV-FB-5 , für 5 Heizkreise	3	
	8000-90.36	KLV-FB-6 , für 6 Heizkreise	3	

Aufpreis für zusätzliche Regelkreise bzw. Minderpreis bei Reduzierung der Ausstattung auf Anfrage.

Schaltschränke für Frostschutz-Begleitheizungen

inkl. Sicherungsautomaten, FI-Schutzschalter, Leistungsschutz, Hauptschalter, Hand / 0 / Automatik-Wahlschalter, Betriebs- und Sammelstörmeldung, komplett verdrahtet im Stahlblechgehäuse, **vorbereitet** für den Einbau eines Thermostaten ETC1893/ETC 431 für je 3 Heizkreise, Schutzart IP 54.

	Best. Nr.	Bezeichnung	RG	
 <p>Abbildung ähnlich</p>	8000-90.31	BSS-01-FB , für 1 Heizkreis	3	
	8000-90.32	BSS-02-FB , für 2 Heizkreise	3	
	8000-90.03	BSS-03-FB , für 3 Heizkreise	3	
	8000-90.04	BSS-04-FB , für 4 Heizkreise	3	
	8000-90.05	BSS-05-FB , für 5 Heizkreise	3	
	8000-90.06	BSS-06-FB , für 6 Heizkreise	3	
	8000-90.07	BSS-07-FB , für 7 Heizkreise	3	
	8000-90.08	BSS-08-FB , für 8 Heizkreise	3	
	8000-90.09	BSS-09-FB , für 9 Heizkreise	3	
	8000-90.10	BSS-10-FB , für 10 Heizkreise	3	
	8000-90.11	BSS-11-FB , für 11 Heizkreise	3	
	8000-90.12	BSS-12-FB , für 12 Heizkreise	3	

Aufpreis für zusätzliche Regelkreise bzw. Minderpreis bei Reduzierung der Ausstattung auf Anfrage.

Schaltschränke für Begleitheizungen

an Sprinklerleitungen gem. VDS, komplett verdrahtet, **inklusive** ETC 431, entspricht VDS CEA 4001, Schutzart IP 54.

	Best. Nr.	Bezeichnung	RG	
 <p>Abbildung ähnlich</p>	8000-90.22	BSS-02-FB-VDS , für 2 Heizkreise (redundant) inkl. 2 ETC 431	3	
	8000-90.24	BSS-04-FB-VDS , für 4 Heizkreise (redundant) inkl. 4 ETC 431	3	
	8000-90.26	BSS-06-FB-VDS , für 6 Heizkreise (redundant) inkl. 6 ETC 431	3	
	8000-90.28	BSS-08-FB-VDS , für 8 Heizkreise (redundant) inkl. 8 ETC 431	3	
	8000-90.29	BSS-10-FB-VDS , für 10 Heizkreise (redundant) inkl. 10 ETC 431	3	
	8000-90.30	BSS-12-FB-VDS , für 12 Heizkreise (redundant) inkl. 12 ETC 431	3	

Andere Größen und Kombinationen auf Anfrage lieferbar.

Jeder Schaltschrank ist für den Anschluss/Einbau von einem elektronischen Regelgerät für jeweils drei Heizkreise vorgesehen. Kleinverteiler sind standardmäßig für den Einbau von einem Regelgerät vorgesehen. Die Temperaturregler gehören nicht zum Lieferumfang (Ausnahme VDS-Schaltschränke: 1x ETC 431 pro Heizkreis enthalten). Mehr technische Infos sind im technischen Handbuch abgedruckt oder unter www.bamaheat.de > Download

System KS-FA

Steckanschlussfertiges Frostschutzheizband, selbstbegrenzend bamaheat®-KS10/15-FA

Frostschutz für Rohrleitungen, selbstbegrenzende Heizbänder (10 W/m oder 15 W/m bei +10° C Umgebungstemperatur), 230 V, 2 m bis 25 m bis ca. DN 50.

Vorteile:

- Anschlussfertig inklusive Schuko-Stecker und integriertem Thermostat (optional erhältlich)
- Effizient und energiesparend zugleich da selbstbegrenzend
- Kein Werkzeug erforderlich
- Das robuste kleine Heizband passt seine Leistung den Temperaturen an
- Einfache und schnelle Installation
- Für noch mehr Effektivität kann der ETC 500 eingesetzt werden

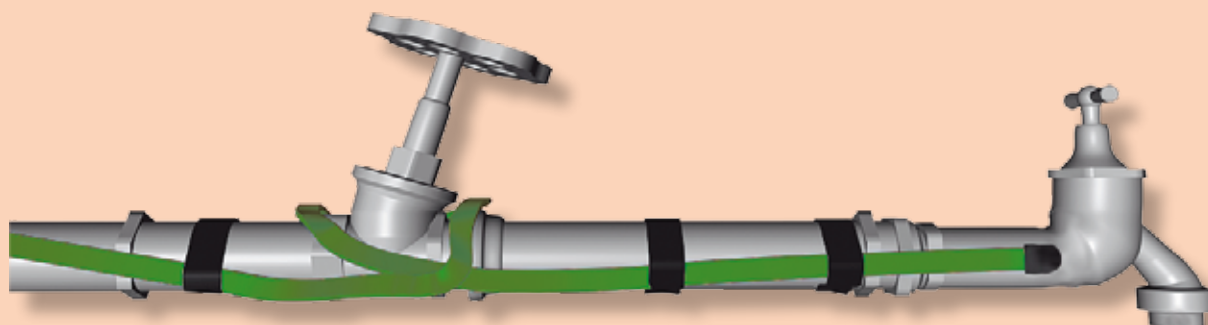

System KS-FA - KS10-FA

Steckanschlussfertige Heizbänder für Rohrbegleitheizungen

bamaheat® System KS-FA Rohrbegleitheizung – selbstbegrenzend KS10-FA

Technische Daten:

Nennspannung	AC 230 V
Nennleistung	10 W/m bei +10° C
Kleinster Biegeradius	25 mm
Normen	EN 62395
Schutzart	IP 65
Länge	3 m - 25 m
Schutzklasse 1	Protection Earth (Schutzmaßnahme und Schutzleiter)

Hinweis:

(Bis ca. DN 25 bei entsprechender Wärmedämmung, bitte sprechen Sie uns im Zweifelsfall zur Berechnung des Wärmeverlustes an!)

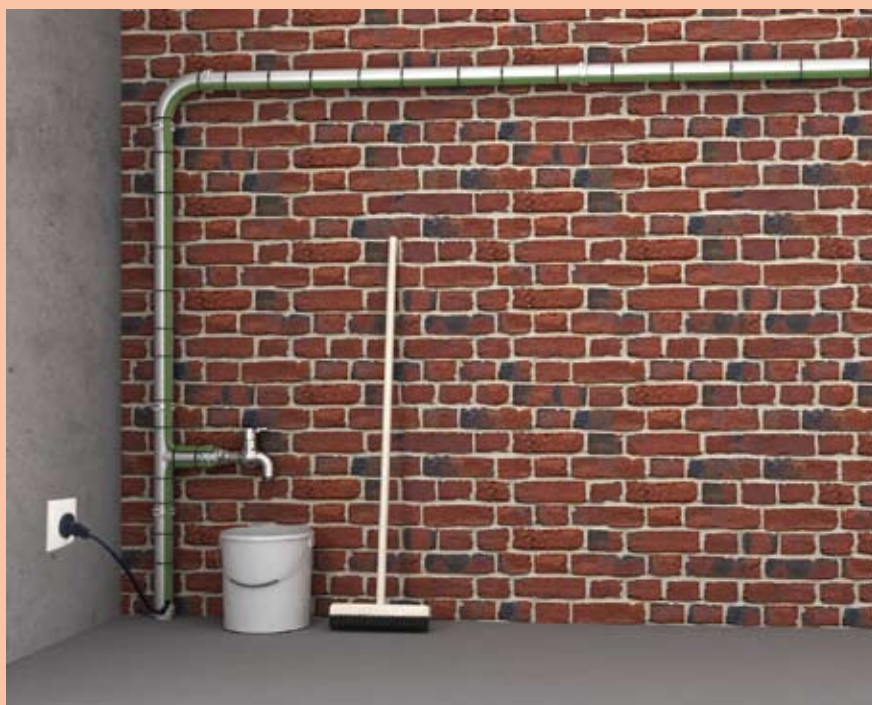

	Best. Nr.	Bezeichnung	RG	
	8000-30.53	KS10-FA 3 selbstbegrenzendes Heizband 3 m, Anschlusskabel 3 m, Schukostecker Leistung 10 W/m bei +10° C	1	
	8000-30.55	KS10-FA 5 selbstbegrenzendes Heizband 5 m	1	
	8000-30.57	KS10-FA 7 selbstbegrenzendes Heizband 7 m	1	
	8000-30.59	KS10-FA 9 selbstbegrenzendes Heizband 9 m	1	
	8000-30.60	KS10-FA 10 selbstbegrenzendes Heizband 10 m	1	
	8000-30.63	KS10-FA 13 selbstbegrenzendes Heizband 13 m	1	
	8000-30.66	KS10-FA 16 selbstbegrenzendes Heizband 16 m	1	
	8000-30.69	KS10-FA 19 selbstbegrenzendes Heizband 19 m	1	
	8000-30.72	KS10-FA 22 selbstbegrenzendes Heizband 22 m	1	
	8000-30.75	KS10-FA 25 selbstbegrenzendes Heizband 25 m	1	

Die selbstbegrenzenden Heizbänder vom Typ KS10-FA sind werkseitig fertig mit Stecker konfektioniert und in einer Länge von 3 m - 25 m lieferbar. Wunschlängen lieferbar siehe Seite 20.

System KS-FA - KS15-FA

Steckanschlussfertige Heizbänder für Rohrbegleitheizungen

bamaheat® System KS-FA Rohrbegleitheizung - selbstbegrenzend KS15-FA

Technische Daten:

Nennspannung	AC 230 V
Nennleistung	15 W/m bei +10° C
Kleinster Biegeradius	25 mm
Normen	EN 62395
Schutzart	IP 65
Länge	1 m - 10 m
Schutzklasse 1	Protection Earth (Schutzmaßnahme und Schutzleiter)

Hinweis:

(Bis ca. DN 70 bei entsprechender Wärmedämmung, bitte sprechen Sie uns im Zweifelsfall zur Berechnung des Wärmeverlustes an!)



	Best. Nr.	Bezeichnung	RG	
	8000-30.81	KS15-FA 1 selbstbegrenzendes Heizband 1 m, Anschlusskabel 3 m, Schukostecker Leistung 15 W/m bei +10° C	1	
	8000-30.82	KS15-FA 2 selbstbegrenzendes Heizband 2 m	1	
	8000-30.84	KS15-FA 4 selbstbegrenzendes Heizband 4 m	1	
	8000-30.86	KS15-FA 6 selbstbegrenzendes Heizband 6 m	1	
	8000-30.88	KS15-FA 8 selbstbegrenzendes Heizband 8 m	1	
	8000-30.90	KS15-FA 10 selbstbegrenzendes Heizband 10 m	1	

Die selbstbegrenzenden Heizbänder vom Typ KS15-FA sind werkseitig fertig mit Stecker konfektioniert und in einer Länge von 1 m - 10 m lieferbar. Wunschlängen lieferbar siehe Seite 20.

ETC500

Der ETC500 ist ein all-in-one-Produkt: Frostschutzthermostat, Pumpenschalter, Temperaturregler (zum Heizen und Kühlen), als Terra Heizung, landwirtschaftliche Heizung, für Kälteanlagen, Klima, etc.

- großer Temperaturbereich von 0-60° C
- Heizen oder Kühlen
- Fühlerüberwachung
- einstellbare Hysterese
- 2 Sensoren (Raum oder Extern) programmierbar
- Steuerung durch EEPROM

Technische Daten:

Stromversorgung	AC 230 V, 50 Hz.
Ausgangsspannung	AC 230 V, 50 Hz.
Schaltleistung	3600 VA (16A) ohmische Last
Schutzart	IP 20



	Best. Nr.	Bezeichnung	RG	
	8000-30.50	ETC500 Elektronischer Thermostat Steckdosenthermostat Temperaturanzeige über Display, Temperatureinstellung über Tasten, Erfassung wahlweise über externen/internen Sensor, Fühlerlänge 2 m	1	

Montagezubehör für Heizbänder KS-FA

	Best. Nr.	Bezeichnung	RG		
	8000-10.40	PK-1 Polyester-Klebeband zur Befestigung des Heizbandes an Metallrohren	1		
		Temperaturbeständigkeit			bis +130° C
		Breite			19 mm
		Klebebandlänge			66 m Rolle
	8000-10.41	AK-1 Aluminium-Klebeband zur Befestigung des Heizbandes an Kunststoff-, Guss- und Verbundrohren, Edelstahl	1		
		Temperaturbeständigkeit			bis +140° C
		Breite			50 mm
		Klebebandlänge			50 m Rolle
	8000-10.42	GWB-1 Gewebe-Klebeband zur Befestigung des Heizbandes an Metallrohren	1		
		Temperaturbeständigkeit			bis +80° C
		Breite			19 mm
		Klebebandlänge			50 m Rolle
	8000-10.43	KBI-1 Kabelbinder zur Heizbandbefestigung an Metallrohren	1		
		Länge			360 mm
		VPE			100 Stück
	8000-10.44	KBI Kabelbinder zur Heizbandbefestigung an Metallrohren und am Abstandhalter/Kantenschutz bei Dachrinnen	1		
		Länge			200 mm
		VPE			20 Stück
	8000-10.47	KZS Kennzeichnungsschild »elektrische Begleitheizung« zur Kennzeichnung auf der Wärmedämmung, alle 5 Meter!	1		

Steckanschlussfertige, konfektionierte Frostschutzheizung nach Ihrem Aufmaß

Per Fax an

Von:

_____	<input type="checkbox"/> Rücksprache/Beratung	_____
_____	<input type="checkbox"/> Angebot	_____
_____	<input type="checkbox"/> Bestellung	_____

Best. Nr. (Basislänge)	Typ	RG	Summe
8000-30.53	KS10-FA 3 selbstbegrenzendes Heizband 3 m, Anschlusskabel 3 m, Schukostecker Leistung 10 W/m bei +10° C	1	
8000-30.55	KS10-FA 5 selbstbegrenzendes Heizband 5 m	1	
8000-30.57	KS10-FA 7 selbstbegrenzendes Heizband 7 m	1	
8000-30.59	KS10-FA 9 selbstbegrenzendes Heizband 9 m	1	
8000-30.60	KS10-FA 10 selbstbegrenzendes Heizband 10 m	1	
8000-30.63	KS10-FA 13 selbstbegrenzendes Heizband 13 m	1	
8000-30.66	KS10-FA 16 selbstbegrenzendes Heizband 16 m	1	
8000-30.69	KS10-FA 19 selbstbegrenzendes Heizband 19 m	1	
8000-30.72	KS10-FA 22 selbstbegrenzendes Heizband 22 m	1	
8000-30.75	KS10-FA 25 selbstbegrenzendes Heizband 25 m	1	
8000-30.81	KS15-FA 1 selbstbegrenzendes Heizband 1 m, Anschlusskabel 3 m, Schukostecker Leistung 15 W/m bei +10° C	1	
8000-30.82	KS15-FA 2 selbstbegrenzendes Heizband 2 m	1	
8000-30.84	KS15-FA 4 selbstbegrenzendes Heizband 4 m	1	
8000-30.86	KS15-FA 6 selbstbegrenzendes Heizband 6 m	1	
8000-30.88	KS15-FA 8 selbstbegrenzendes Heizband 8 m	1	
8000-30.90	KS15-FA 10 selbstbegrenzendes Heizband 10 m	1	
8000-30.99	Integrierter Bimetall-Thermostat in der Zuleitung, Heizung EIN bei 5° C (Kein Aufpreis für Sonderfertigung)	1	
	Mehrpreis bei Sonderanfertigung max. 140 m bei KS10-FA und 80 m bei KS15-FA	1	
	Mehrpreis Heizband zusätzlich	1	
	Mehrpreis Anschlussleitung 3 x 1,5 mm ² (Der Schutzkontaktstecker entfällt bei längeren Anschlussleitungen)	1	

Achtung! Die Rücknahme von Sonderanfertigungen ist ausgeschlossen!
Konfektionierte Sonder-Frostschutzheizungen beinhalten kein Befestigungsmaterial!

5.5.4.

Beispiele für Befestigungsarten Nur bamaheat® Befestigungszubehör verwenden.

An **Stahl- und Kupferrohren** Polyester- oder Gewebeklebeband oder Kabelbinder verwenden. Heizband am Rohr ca. alle 25 cm mit Klebeband oder Kabelbindern befestigen.

An **Kunststoff-, Guss-, Edelstahl- und Metallverbundrohren** Aluminiumklebeband (AK-1) verwenden. An Kunststoffrohren zur besseren Wärmeverteilung auch unter dem Heizband vorsehen.



Verlegung an Rohrbögen

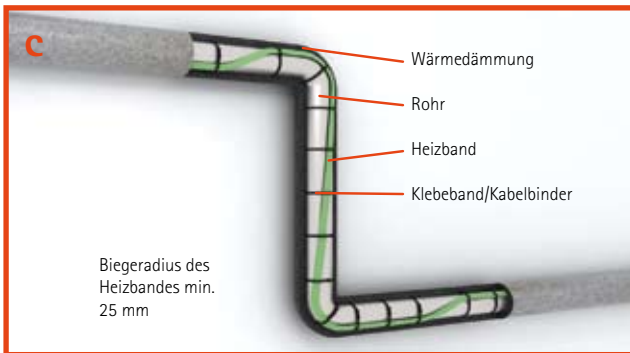

Verlegung an Ventilen



Verlegung an Flanschen

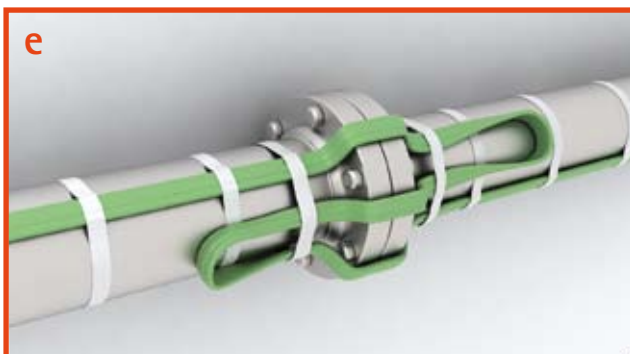

Verlegung an Schellen



Sofort warmes Wasser an jeder Entnahmestelle im ganzen Haus

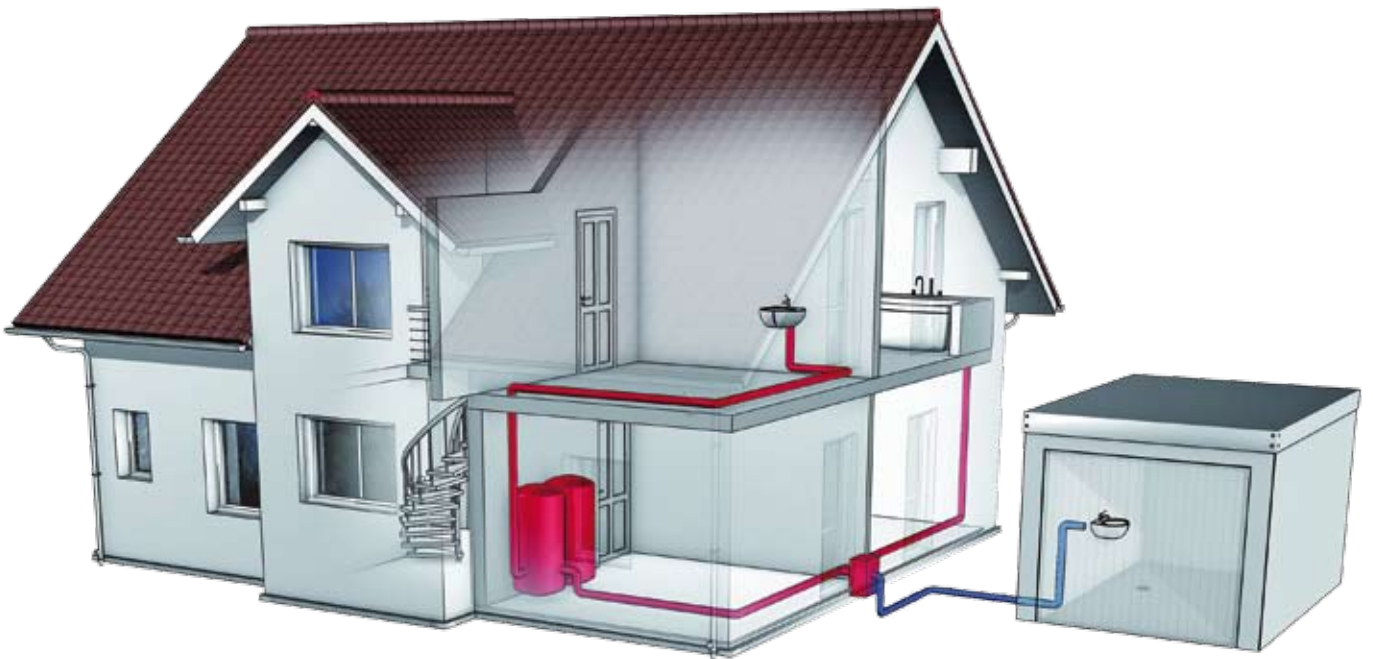

Warmwasserbegleitheizung

Direkt an der Rohrleitung, wo die Wärme zur Haltung der Temperatur benötigt wird, wird ein selbstbegrenzendes Heizband befestigt. Entstehende Wärmeverluste werden sofort ausgeglichen und so das Warmwasser sicher auf der gewünschten Temperatur gehalten.

Ein zuverlässiger Schutz gegen die Legionellenbildung ist gesichert, wobei die herkömmliche Zirkulationsleitung entfällt! Da nur eine Rohrleitung verlegt werden muss, sinken Platzbedarf und Installationskosten.

Die Montage des Heizbandes ist einfach und es kann direkt bis an die Entnahmestelle verlegt werden und somit die Anforderungen nach Trinkwasserverordnung und DVGW eingehalten werden!

Zirkulationssystem

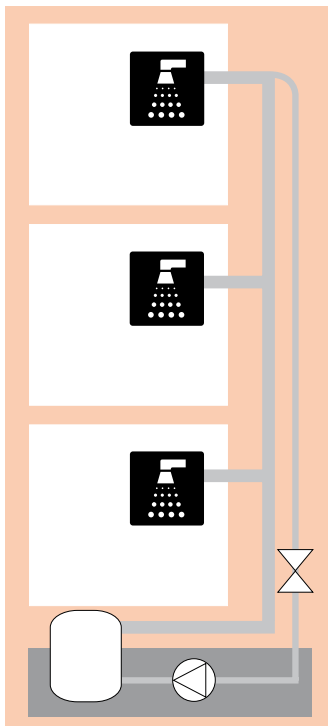

Warmwasserbegleitheizung

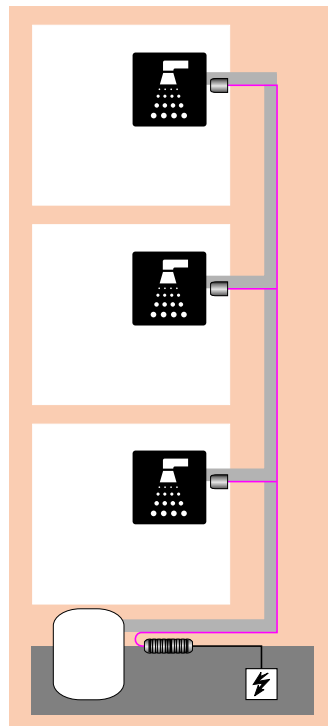

Vorteile:

- geringer Planungsaufwand
- kostengünstige Installation
- geringerer Platzbedarf
- kein Bereitstellungsverlust (Wärme)
- gute zeitliche Steuerbarkeit

Materialbedarf für eine Warmwasser-Begleitheizung:

1. Heizbandbedarf entspricht der Rohrlänge

Vorraussetzungen:



- 100% Wärmedämmung gemäß HeizAnIV, Umgebungstemperatur min. 18° C
(Bei abweichenden Bedingungen sind wir bei der Auswahl/Auslegung gern behilflich)
2. Heizband-Anschlusstechnik mit Endabschluss, bei Bedarf Heizband-Abzweige
3. Befestigungsmaterial wie Klebeband oder Kabelbinder
4. Ggf. zusätzliches Montagematerial wie Isolierdurchführungen für Blechmantel, Anschlussgehäuse
5. Prozessorgesteuerter Thermostat bzw. Leistungssteller zum Einschalten und Halten des gewünschten Sollwertes, Anzahl entsprechend der Heizkreise
6. Bei größeren Anlagen empfiehlt sich ein fertig verdrahteter Kleinverteiler oder ein Schaltschrank.

Bei Unsicherheiten sind wir Ihnen gerne bei der Materialauswahl behilflich!

Bitte beachten Sie unbedingt die ausführlichen Hinweise in unserem technischen Handbuch unter www.bamaheat.de

Heizbänder und Regeltechnik zur Temperaturhaltung an Warmwasser-Rohrleitungen

Warmwasserheizbänder mit Schutzleiterlitze

	Best. Nr.	Bezeichnung	RG		
	8000-00.47	WBH-A-55 selbstbegrenzendes Warmwasser-Halteband , mit eingebetteten Kupferdrähten als Schutzleiter, selbstbegrenzend	1		
		Haltetemperatur			+55° C
		Nennleistung			9 W/m bei +55° C
		max. Heizkreislänge			90 m bei 16 A
		max. Umgebungstemperatur			eing. + 80° C ausg. + 90° C
		VDE Prüf-Nr. nach VDE 0254			128263
		Farbe Außenmantel			grau
	8000-00.48	WBH-A-65 selbstbegrenzendes Warmwasser-Halteband für Großanlagen, mit eingebetteten Kupferdrähten als Schutzleiter, selbstbegrenzend	1		
		Haltetemperatur			+37° C bis +65° C
		Nennleistung			13 W/m bei +65° C
		max. Heizkreislänge			80 m bei 16 A
		max. Umgebungstemperatur			eing. + 80° C ausg. + 90° C
		VDE Prüf-Nr. nach VDE 0254			128263
		Farbe Außenmantel			grau

Wichtig: Anschluss WBH nur in Schrumpftechnik.

Anschluss- u. Verbindungs-Set in Schrumpftechnik für WBH-Heizbänder

	Best. Nr.	Bezeichnung	RG	
	8000-10.11	C 01 Anschluss- und Verbindungs-Set für flexiblen Anschluss, für FB- und WBH-Heizbänder mit/ohne Schutzgeflecht, inkl. Schrumpfschläuchen, Stoßverbinder und Endabschluss	1	
	8000-10.12	C 02 Anschluss-Set für Gehäuseanschluss, für alle Heizbänder inkl. Spezialverschraubung, Schrumpfschläuchen u. Endabschluss	1	
	8000-10.14	CE Heizband-Endabschluss in Schrumpftechnik	1	
	8000-10.31	CY Y-Abzweig in Warmschrumpftechnik für alle Heizbänder, inkl. Spezialschrumpfschläuchen, Stoßverbindern und 2 Endabschlüssen	1	

Zubehör

	Best. Nr.	Bezeichnung	RG	
	8000-10.48	AG-1 Anschlussgehäuse mit 7 Kabeleinführungen, 2 x M20 Verschraubung beiliegend, 5 An- schlussklemmen (max. 2,5 mm?), Schutzart IP 65, Abmessungen 80 x 80 x 52 mm (B x H x T)	1	

Montagezubehör, Regelgeräte, Zubehör und Schaltschränke finden Sie auf den nachfolgenden Seiten.
Mehr technische Infos sind im technischen Handbuch abgedruckt oder unter www.bamaheat.de > Download

Notwendige Montage der Schrumpf-Anschluss Technik für die Heizbänder WBH-A-55 und WBH-A-65



Heizleitung gerade abschneiden und 70 mm der äußeren Isolierung entfernen.



Silberblaue Aluminiumschicht entfernen.



Verdrillen der Schutzlitze.



Heizelement 55 mm entlang beider Litzen auftrennen.

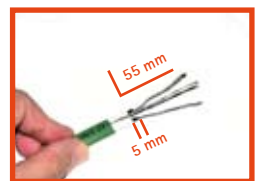

Litzen freilegen, verdrillen und restliches Heizelement um 55 mm kürzen, dabei aber einen Rest von 5 mm stehen lassen.

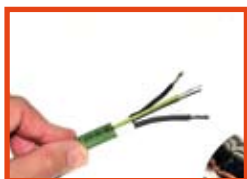

Schieben Sie entsprechend des Fotos die Schrumpfschläuche stramm bis ans Ende der Litzen.



Anschlussleitung wie abgebildet auf 65 mm den äußeren Mantel entfernen.



Die Litzen 10 mm abisolieren.



Pressverbinder auf Anschlussleitung schieben und aufpressen.

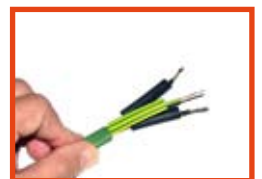

Schrumpfschläuche 35 mm über die vorbereiteten Pressverbinder schieben.



Das andere Ende der Pressverbinder über die blanken Kupferleiter der Anschlussleitung schieben und aufpressen.



Schrumpfschläuche 35 mm mittig über die Pressverbinder schieben und aufschumpfen.



Großen Schrumpfschlauch 220 mm für äußere Isolierung und Abdichtung über die Verbindungsstelle schieben und aufschumpfen.

Anbringen des Heizband-Endabschlusses



Heizleitung gerade abschneiden und 20 mm der äußeren Isolierung entfernen.



Silberblaue Aluminiumschicht entfernen.



Schutzleiterlitze an der Heizleitung abschneiden.













Endabschlusskappe nun über das Heizbandende schieben...



...und vom Ende beginnend erwärmen, bis die Endabschlusskappe gleichmäßig anliegt und ein wenig Schmelzkleber am Übergang zum Heizband austritt.

Montagezubehör für Heizbänder

	Best. Nr.	Bezeichnung	RG	
	8000-10.40	PK-1 Polyester-Klebeband zur Befestigung des Heizbandes an Metallrohren Temperaturbeständigkeit bis +130° C Breite 19 mm Klebebandlänge 66 m Rolle	1	
	8000-10.41	AK-1 Aluminium-Klebeband zur Befestigung des Heizbandes an Kunststoff-, Guss- und Verbundrohren Temperaturbeständigkeit bis +140° C Breite 50 mm Klebebandlänge 50 m Rolle	1	
	8000-10.42	GWB-1 Gewebe-Klebeband zur Befestigung des Heizbandes an Metallrohren Temperaturbeständigkeit bis +80° C Breite 19 mm Klebebandlänge 50 m Rolle	1	
	8000-10.43	KBI-1 Kabelbinder zur Heizbandbefestigung an Metallrohren Länge 360 mm VPE 100 Stück	1	
	8000-10.44	KBI Kabelbinder zur Heizbandbefestigung an Metallrohren und am Abstandhalter/Kantenschutz bei Dachrinnen Länge 200 mm VPE 20 Stück	1	
	8000-10.45	IDF-1 Isolierdurchführung für Heizband durch Blechmantel der Isolierung	1	
	8000-10.46	IDF-2 Isolierdurchführung für Anschluss- oder Fühlerkabel durch Blechmantel der Isolierung	1	
	8000-10.47	KZS Kennzeichnungsschild »elektrische Begleitheizung« zur Kennzeichnung auf der Wärmedämmung	1	
	8000-10.48	AG-1 Anschlussgehäuse mit 7 Kabeleinführungen, 2 x M20 Verschraubung beiliegend, 5 Anschlussklemmen (max. 2,5 mm ²) Schutzart IP 65 Abmessungen (B x H x T) 80 x 80 x 52 mm	1	
	8000-10.71	RM-1 Montageset für Rohrmontage ETC 220 oder AG-1, Abstand zum Rohr 60 mm beiliegend: Befestigungsschrauben, 2 Kabelbinder 360 mm	1	
	8000-10.72	RM-2 Montageset für Rohrmontage ETC 231 oder 235 und ETC 1893 WG, Abstand zum Rohr 60 mm beiliegend: Befestigungsschrauben, 2 Kabelbinder 360 mm	1	

Regelgeräte für Warmwasser-Begleitheizung

	Best. Nr.	Bezeichnung	RG		
	8000-82.06	AL-3 Leistungssteller für den energiesparenden Betrieb von WBH-A55/65 Heizbänder zur Vermeidung von Legionellenbefall	1		
		Montageort			Tragschiene TH-35 nach DIN EN 60715, 6TE
		Betriebsspannungsbereich			Eingang A 100...253 VAC, 50 Hz
		Max. Leistungsaufnahme			<= 6,5VA (@ 253 VAC, worst case)
		Standby Leistungsaufnahme			<= 3,5VA (@ 253 VAC, worst case)
		Heizband nom. Belastung			20 A (res., max 250 V AC)
		Heizbandlänge maximal			bei 20 A und einschalten bei >10° C 131 m WBH-A 55, 92 m WBH-A 65
	8000-80.16	ETC 1893 Elektronischer Thermostat	1		
		Montageort			Tragschiene TH-35 nach DIN EN 60715, 3TE
		Einstellbereich			0 bis +60° C
		Hysterese			1 bis 10 K
		Fühler			3 m Rohranlege-/ Umgebungsfühler NTC
		Schaltleistung			20 A Heizung 30 V DC / 1 A (Alarm 1 Wechsler) 230 V / 3 A (Alarm 2 Schließer)
	8000-80.17	ETC 1893 WG Elektronischer Thermostat wie ETC 1893, jedoch im Wandgehäuse	1		
		Montageort			Wandmontage
		Einstellbereich			0 bis +60° C
		Hysterese			1 bis 10 K
		Schaltleistung			20 A Heizung 30 V DC / 1 A (Alarm 1 Wechsler) 230 V / 3 A (Alarm 2 Schließer)
		Schutzart			IP 55
	8000-82.11	Time 101 1-Kanal Schaltuhr mit Wochenprogramm, Montage in Elektroverteilung auf Hutschiene	1		
		Schaltleistung			16 A
		Platzbedarf			2 Teilungseinheiten

Schaltschränke und Verteiler

Kleinverteiler für Warmwasserbegleitheizungen + 55° C

inkl. Sicherungsautomaten, FI-Schutzschalter, Leistungsschutz, **vorbereitet** für den Einbau einer Zeitschaltuhr Time 101, komplett verdrahtet im Kunststoffgehäuse, Schutzart IP 65.

	Best. Nr.	Bezeichnung	RG	
	8000-92.00	KLV-WBH-1 , für 1 Heizkreis	3	
	8000-92.01	KLV-WBH-2 , für 2 Heizkreise	3	
	8000-92.02	KLV-WBH-3 , für 3 Heizkreise	3	

Abbildung ähnlich

Schaltschränke für Warmwasserbegleitheizungen

inkl. Sicherungsautomaten, FI-Schutzschalter, Leistungsschutz, Hauptschalter, Hand / 0 / Automatik-Wahlschalter, Betriebs- und Sammelstörmeldung, **vorbereitet** für den Einbau einer Zeitschaltuhr Time 101 und 1 Stück Leistungssteller AL3 je Heizkreis, komplett verdrahtet im Stahlblechgehäuse, Schutzart IP 54.

	Best. Nr.	Bezeichnung	RG	
	8000-92.03	BSS-03-WBH , für 3 Heizkreise	3	
	8000-92.04	BSS-04-WBH , für 4 Heizkreise	3	
	8000-92.05	BSS-05-WBH , für 5 Heizkreise	3	
	8000-92.06	BSS-06-WBH , für 6 Heizkreise	3	
	8000-92.07	BSS-07-WBH , für 7 Heizkreise	3	
	8000-92.08	BSS-08-WBH , für 8 Heizkreise	3	
	8000-92.09	BSS-09-WBH , für 9 Heizkreise	3	
	8000-92.10	BSS-10-WBH , für 10 Heizkreise	3	
	8000-92.11	BSS-11-WBH , für 11 Heizkreise	3	
	8000-92.12	BSS-12-WBH , für 12 Heizkreise	3	

Abbildung ähnlich

Mehr technische Infos sind im technischen Handbuch abgedruckt oder unter www.bamaheat.de > Download



Gefahr aus dem Wasserhahn

Warmes, reines Trinkwasser stellt in der modernen Gesellschaft einen wichtigen Beitrag für Komfort und Wohlbefinden dar. Es soll möglichst schnell und ständig verfügbar sein. Dabei setzen wir voraus, dass das Wasser sauber und keimfrei ist. Dies ist allerdings nicht immer gegeben. Eine unsichtbare Gesundheitsgefährdung stellen Legionellen dar. Diese verursachen zwei Krankheitsbilder, die unterschiedlich schwer verlaufen. Das erste ist allgemein als Legionärskrankheit bekannt und verursacht in der Regel Symptome ähnlich einer schweren Lungenentzündung, die auch tödlich verlaufen kann. Das zweite Krankheitsbild stellt das Pontiac-Fieber dar. Dieses zeigt sich in Form einer Grippe und klingt in der Regel schnell ab.

Gerade in erwärmtem Wasser, zwischen 30 und 45° C vermehren sich Legionellen stark und können ein Gesundheitsrisiko verursachen, wenn sie in kleinen Tröpfchen, z. B. beim Duschen, eingeatmet werden. Schon durch Veränderung der Wassertemperatur ist eine sichere Legionellen-Vorbeugung möglich. Schlechte

Bedingungen für Legionellen herrschen im kalten Wasser unter 20° C und im warmen Wasser ab 55° C. Daher sollte das Wasser mindestens ein mal am Tag auf über 60° C erhitzt werden. Dieses Verfahren wird als thermische Desinfektion bezeichnet.

Wenn bereits in der Planungsphase eines Warmwasserleitungsnetzes Desinfektionsmaßnahmen bedacht werden, kann dies erheblich Kosteneinsparungen bewirken. Der Verzicht auf eine Zirkulationsleitung und eine Zirkulationspumpe und der Einsatz der des Water Comfort Systems ermöglichen eine Energieersparnis bis zu 60 %. Auch ein Nachrüsten der thermischen Desinfektion ist in der Regel problemlos möglich und bietet sich gerade in Gebäuden mit Risikogruppen, wie Krankenhäusern, Senioren-Pflegeheimen und Schulen aber auch in privaten Haushalten an.

Das Water Comfort System von bamaheat liefert die energiesparende Lösung, um Warmwasser ständig verfügbar zu halten und Legionellen effektiv zu bekämpfen.

Vorteile der bamaheat Warmwasserbegleitheizung

- Hohe Bedienerfreundlichkeit durch intuitive Einstellung und viele voreingestellte Angaben.
- Vereinfachte Eingabe. Viele Angaben sind zur Auswahl voreingestellt.
- Logisch und übersichtlich aufgebautes Menü – keine verwirrenden Icons. Keine komplizierten Kalkulationen zur Einrichtung der Anlage.
- Automatischer Betriebsmodus gewährleistet Legionellen-Bekämpfung auch dann, wenn das System noch nicht individuell eingestellt ist.
- Keine Überhitzung des Systems, da Erwärmung bzw. Wärmehaltung über selbstregulierende Heizbänder erfolgt.
- Das Heizband ist in drei Nennleistungen verfügbar.
- Die Länge des Heizbandes ist frei variierbar, da von der Rolle abschneidbar.
- Ein separat zuschaltbarer Frostschutzausgang in Kombination mit einem selbstregulierenden Heizband verhindert das Einfrieren einer zusätzlichen Kaltwasserleitung.
- Kostenersparnis von 45 % bis 60 %, da eine Zirkulationsleitung und Zirkulationspumpe nicht mehr erforderlich ist.
- Deutliche Energieersparnis durch optimierte Temperaturverläufe und Wegfall der Zirkulationspumpe.
- Die Speichergeführte Temperatursteuerung ermöglicht die optimale Temperaturhaltung abgestimmt zwischen Speicher und Wasserleitung.
- Ideal abgestimmte Zubehörteile ermöglichen individuelle Auslegung nach Ihren Anforderungen / eine steckerfertige Ausführung ist somit auf Wunsch auch möglich.
- Das System erfüllt die Anforderungen des Arbeitsblattes W 551 des DVGW.
- Das System ist VDE zugelassen und erfüllt die Flicker-Norm*.

Die erhebliche Vereinfachung der Installation macht die bamaheat Warmwasserbegleitheizung zu einer optimalen Lösung für Trinkwassererwärmungs- und Trinkwasserleitungsanlagen. Das bamaheat-Team berät Sie gern!

* Bitte sprechen Sie uns dazu an.

Nie wieder eingefrorene Dachrinnen und Folgeschäden



Dachrinnenheizungen

Frostschutz für Dachrinnen, Dachflächen und Fallrohre

Jeden Winter gibt es folgende Gefahren und Schäden:

- durch zugefrorene Dachrinnen und Fallrohre kann Schmelzwasser nicht abfließen
- das unkontrolliert austretende Schmelzwasser beschädigt Fassaden, Dachkonstruktionen und Bausubstanz
- Fallrohre reißen auf bzw. platzen
- durch das Gewicht des Eises und der Eiszapfen verformen sich Dachrinnen und -flächen
- herabfallende Eiszapfen beschädigen Fahrzeuge und bilden eine potentielle Gefahr für Leib und Leben der Passanten

Ursachen dafür sind:

- bei anhaltender Kälte bleibt der Schnee auf Dachflächen- und Rinnen liegen
- durch Sonneneinstrahlung oder schlecht gedämmte Dächer entsteht bei Temperaturen um 0° C Schmelzwasser
- dieses Schmelzwasser läuft von den „warmen“ (> 0° C) Flächen in die „kalten“ (< 0° C) Dachrinnen- und Fallrohre – dort gefriert es wieder fest
- nachfolgendes Wasser kann nicht abfließen und baut sich darauf auf bzw. sucht sich „eigene“ Wege

Abhilfe und optimalen Frostschutz bei höchster Wirtschaftlichkeit garantiert dafür:

- eine elektrische Begleitheizung mit selbstbegrenzenden Heizbändern in Verbindung mit einer energiesparenden Regeltechnik

Produktvideo unter



www.bamaheat.de

nur 4 Schritte zur perfekten Lösung

1



2



3



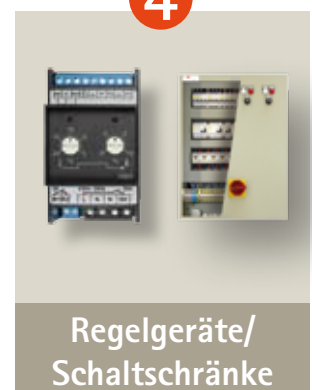

4



Frostschutzheizbänder mit eingebetteten Kupferdrähten als Schutzleiter für Dachrinnenheizungen

	Best. Nr.	Bezeichnung	RG	
 	8000-00.46	DB-A-18 Frostschutzheizband mit eingebetteten Kupferdrähten als Schutzleiter, selbstbegrenzend, für Dachrinnenanwendungen	1	
		Nennleistung		18 W/m bei +0° C Luft 36 W/m im Eiswasser
		max. Heizkreislänge		siehe Tabelle unten
		max. Umgebungstemperatur		eingeschaltet +65° C ausgeschaltet +80° C
		Farbe		Schwarz
		Zulassung		VDE, EN 62395

Ölbeständige, Frostschutzheizbänder mit eingebetteten Kupferdrähten als Schutzleiter für Dachrinnenheizungen

	Best. Nr.	Bezeichnung	RG	
 	8000-00.45	FB-A-ÖL-26 Frostschutzheizband mit eingebetteten Kupferdrähten als Schutzleiter, ölbeständig, selbstbegrenzend, für Tankheizungen oder Dachrinnenheizung auf Bitumen	1	
		Nennleistung		26 W/m bei +5° C Luft 38 W/m im Eiswasser
		max. Heizkreislänge		siehe Tabelle unten
		max. Umgebungstemperatur		eingeschaltet +65° C ausgeschaltet +80° C
		Farbe		Schiefergrau
		Zulassung		VDE, EN 62395

Heizkreislängen



Heizband	FB-A		Einspeisung
	16 A*	20 A*	
18 Watt/m	88 m	110 m	Endeinspeisung oder Mitteleinspeisung
ÖL-26 Watt/m	103 m	129 m	Endeinspeisung oder Mitteleinspeisung

bei 10° C, weitere Heizkreislängen/Temperatur nach technischem Handbuch/Datenblätter FB-A

* C-Charakteristik

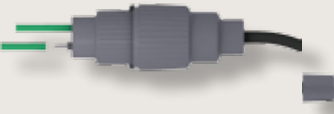

DuoClip-Varianten für FB-A und DB-A: Hinweise zur Montage siehe Seite 12/13 im technischen Handbuch

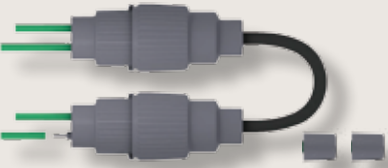
	Best. Nr.	Bezeichnung	RG	
	8000-10.60	DuoClip-A Heizband-Anschluss-Set für 1 oder 2 Heizbänder ¹⁾ , Anschlussleitung: 2 m, 1 x Endabschluss inklusive Nennstrom 20 A	1	
	8000-10.61	DuoClip-K Heizband-Verbindung für 2 Heizbänder Nennstrom 20 A	1	
	8000-10.62	DuoClip-T Heizband-Abzweig für 3 oder 4 Heizbänder ²⁾ 2 x Endabschluss inklusive Nennstrom 20 A	1	
	8000-10.63	DuoClip-E Heizband-Endabschluss	1	

¹⁾ Für den Anschluss von 2 Heizbändern 1 x Duoclip-E separat dazu bestellen.

²⁾ Für den Anschluss von 4 Heizbändern 1 x Duoclip-E separat dazu bestellen.

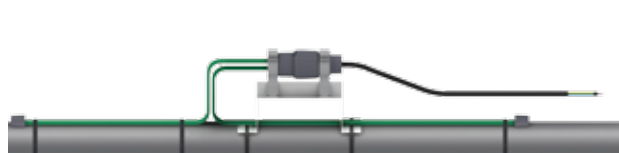

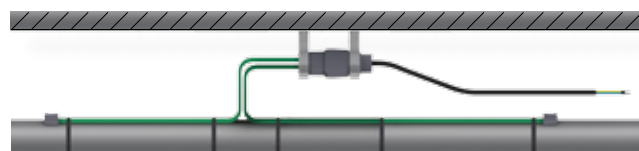

Rohrmontage



Decken-/Wandmontage

Zubehör

	Best. Nr.	Bezeichnung	RG	
	8000-10.48	AG-1 Anschlussgehäuse mit 7 Kabeleinführungen, 2 x M20 Verschraubung beiliegend, 5 Anschlussklemmen (max. 2,5 mm ²)	1	
		Schutzart	IP 65	
		Abmessungen	80 x 80 x 52 mm (B x H x T)	
	8000-10.58	DuoClip-AH1 Schnellmontage Abstandshalter verwendbar für Rohrleitungen, Abstand zum Rohr 60 mm, inkl. 2 Kabelbindern 360 mm,	1	
	8000-10.59	DuoClip-HS1 Halterset für z.B. Wand- und Deckenmontage	1	

Montagezubehör, Regelgeräte, Zubehör und Schaltschränke finden Sie auf den nachfolgenden Seiten.
Mehr technische Infos sind im technischen Handbuch abgedruckt oder unter www.bamaheat.de > Download

Systemkomponenten

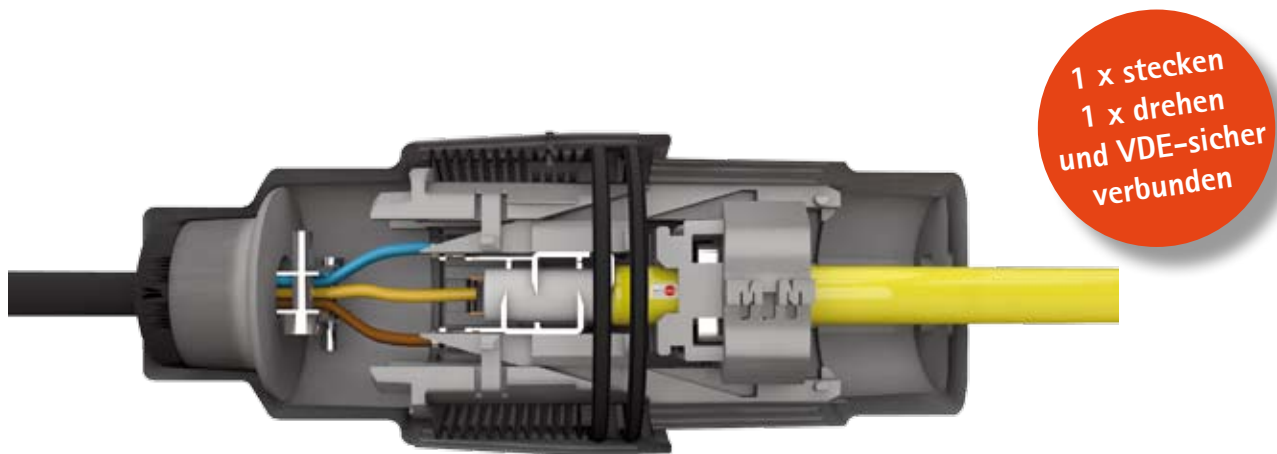
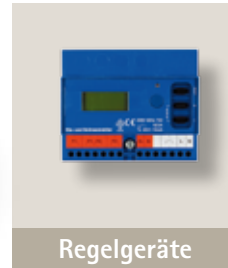
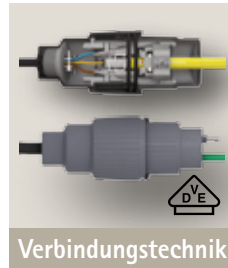
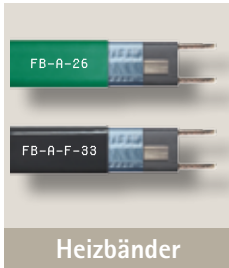

Beispiel:
DuoClip® innovative Schnell-Anschluss-technik für Heizbänder.



Beispiel:
DB-A-18 Frostschutz-Heizband mit eingebetteten Kupferdrähten als Schutzleiter

Anschluss- und Verbindungsset in Schrumpftechnik für DB-A-Heizbänder

	Best. Nr.	Bezeichnung	RG	
	8000-10.13	C 03 Anschluss- und Verbindungs-Set für flexiblen Anschluss, speziell für DB-Heizbänder mit / ohne Schutzgeflecht, inkl. Schrumpfschläuchen, Stoßverbinder und Endabschluss	1	
	8000-10.12	C 02 Anschluss-Set für Gehäuseanschluss, für alle Heizbänder inkl. Spezialverschraubung, Schrumpfschläuchen u. Endabschluss	1	
	8000-10.14	CE Heizband-Endabschluss in Schrumpftechnik	1	
	8000-10.31	CY Y-Abzweig in Warm Schrumpftechnik für alle Heizbänder, inkl. Spezialschrumpfschläuchen, Stoßverbindern und 2 Endabschlüssen	1	

Bei Bedarf bieten wir Ihnen gerne die werkseitige Konfektionierung der Heizbänder inkl. Anschlussleitung nach Ihrem Aufmaß an.

Heizmanschette zur Beheizung von Dacheinläufen

	Best. Nr.	Bezeichnung	RG		
	8000-38.00	HEM Heizmanschette für eisfreie Dacheinläufe. Variabel einsetzbar von DN 80 – DN 125, einfache Montage durch selbsthaftende Unterseite und Kabelbinder. Die Steuerung erfolgt in der Regel in Kombination mit der Dachrinnenheizung über Eismelder EME 901 oder ETC 520.	1		
		Nennleistung		25 W	
		Anschlussspannung		230 V	
		Anschlussleitung		1 m	
		Normen		in Anlehnung an EN 60335-2-83:2002 (IEC 60335-2-83:2001)	
		Temperaturbegrenzung		50° C	

Montagetipp des Heizbandes in Dachrinnen, auf Dachflächen und in Fallrohren

Dachrinnen bis ca. 120 bis 150 mm Breite

- Verlegung des Heizbandes 1-fach
- Befestigung alle 1,5 m mit KC-Kunststoffclip
- Alternativ Befestigung alle 2,5 m mit Abstandshalter ASH in Längsrichtung des Heizbandes



Dachrinnen bis ca. 240 mm Breite

- Verlegung des Heizbandes 2-fach
- Befestigung alle 1-1,5 m mit Abstandhalter ASH
- Der Abstandhalter wird in Kastenrinnen flach verlegt, in halbrunden Dachrinnen durch Biegen anpassen!

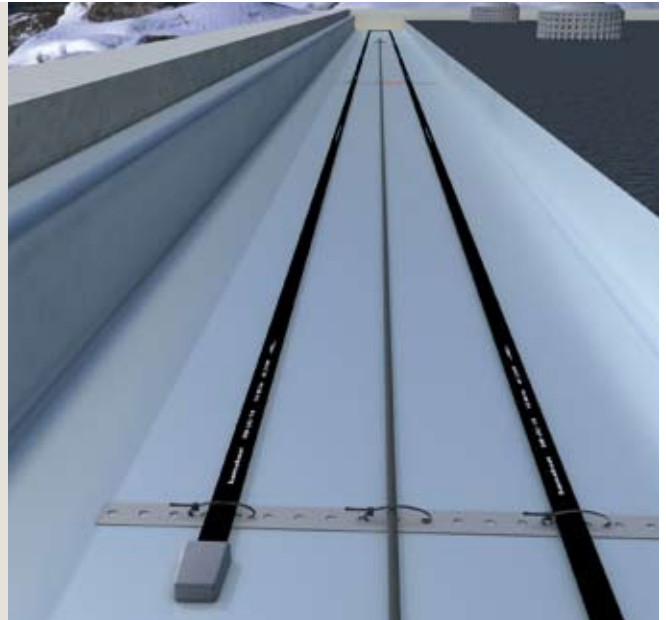

Dachrinnen über 240 mm Breite

- Mehrfachverlegung z.B. bei Shedrinnen
- Befestigung mittels Abstandhalter ASH
- Parallele Verlegung mehrerer Heizbänder durch versetzte Anordnung der Abstandshalter alle 1-1,5 m
- Heizbandabstand ca. 120 mm
- Bei breiteren Dachrinnen, Dachüberständen und in Kehlen ist die Befestigung gesondert zu klären, ggf. in Absprache mit den zuständigen Klempnereien. Bitte sprechen Sie auch unsere Planungsabteilung dazu an!

Verlegung des Heizbandes in Fallrohren

- Als Kantenschutz für das Heizband einen Abstandhalter ASH um 90° mittig abwinkeln, Heizband mit Kabelbindern befestigen
- Bei Fallrohrhöhe bis max. 30 m ist keine zusätzliche Zugentlastung erforderlich
- Bei Fallrohrhöhen über 30 m ist eine Zugentlastung über die gesamte Höhe erforderlich
- Fallrohre sind bis in den frostfreien Bereich zu beheizen
- Außenliegende Fallrohre bis 1 m ins Erdreich beheizen!



Montagezubehör für Heizbänder DB

	Best. Nr.	Bezeichnung	RG		
	8000-10.55	KC-5 Kunststoffclip zur Heizbandbefestigung in 5 tlg. Dachrinnen (400 mm), VPE 10 Stück, empfohlener Befestigungsabstand 1,5 m	1		
	8000-10.56	KC-6 Kunststoffclip zur Heizbandbefestigung in 6 tlg. Dachrinnen (333 mm), VPE 10 Stück, empfohlener Befestigungsabstand 1,5 m	1		
	8000-10.57	KC-7 Kunststoffclip zur Heizbandbefestigung in 7 tlg. Dachrinnen (280 mm), VPE 10 Stück, empfohlener Befestigungsabstand 1,5 m	1		
	8000-10.50	ASH Kantenschutz /Abstandshalter (einzeln) zur Fixierung des Heizbandes in Dachrinnen und auf Dachflächen oder als Schutz vor Beschädigungen bei scharfen Übergängen, inkl. 3 Kabelbindern KBI	1		
		Material			Edelstahl
		Abmessung			260 x 25 x 1,5 mm
	8000-10.49	ASH Set bestehend aus: 5 ASH Abstandshalter/ Kantenschutz, 15 Kabelbinder KBI zur Fixierung des Heizbandes in Dachrinnen und Dachflächen oder als Schutz vor Beschädigungen, Set bestehend aus 5 Stck.	1		
		Material			Edelstahl
		Abmessung			260 x 25 x 1,5 mm
	8000-10.75	AH-80 Montagesteg-Set 80 cm Länge UV-beständig Rastermaß 25 mm, zur Heizbandmontage bei Mehrfachbelegung in z.B. Kastenrinnen oder auf Dächern. Bestehend aus: 5 Montagestegen AH-80 und 25 Clips UC-2 zur Fixierung der Heizbänder	1		
		Material			PVC
		Abmessung			800 x 25 x 10 mm
	8000-10.76	UC-2 Clip für AH-80, UV-beständig zur Heizbandfixierung an Montagestegen, 25 Stck.	1		
		Material			PVC
		Abmessung			65 x 15 x 10 mm
	8000-10.74	AH-100 Montagesteg-Set 100 cm Länge, gelocht im Rastermaß 17 mm, zur Heizbandmontage bei Mehrfachbelegung in z.B. Kastenrinnen, 10 Montagestegen und 90 Kabelbindern KBI	1		
		Material			Titanzink
		Abmessung			1000 x 20 x 1,0 mm

Montagezubehör für Heizbänder DB

	Best. Nr.	Bezeichnung	RG		
	8000-10.73	AH-33 Montagesteg-Set 33 cm Länge , gelocht im Rastermaß 17 mm, zur Heizbandmontage bei Mehrfachbelegung in z.B. Kastenrinnen, 10 Montagestegen und 30 Kabelbindern KBI	1		
		Material			Titanzink
		Abmessung			333 x 20 x 1,0 mm
	8000-10.44	KBI Kabelbinder UV-beständig zur Heizbandbesfestigung an Metallrohren und am Abstandhalter/Kantenschutz bei Dachrinnen. Länge 200 mm, VPE 20 Stück	1		
	8000-10.70	MP-1 Montageset 10 selbstklebende Montageplatten (30 x 25 mm) inkl. Kabelbindern, zur Befestigung von Heizbändern oder Zuleitungen im Außenbereich	1		
	8000-10.48	AG-1 Anschlussgehäuse mit 7 Kabeleinführungen, 2 x M20 Verschraubung beiliegend, 5 Anschlussklemmen (max. 2,5 mm ²)	1		
		Schutzart			IP 65
		Abmessungen (B x H x T)			80 x 80 x 52 mm

Eine ausführliche Montageanleitung finden Sie im Technischen Handbuch unter www.bamaheat.de > Download

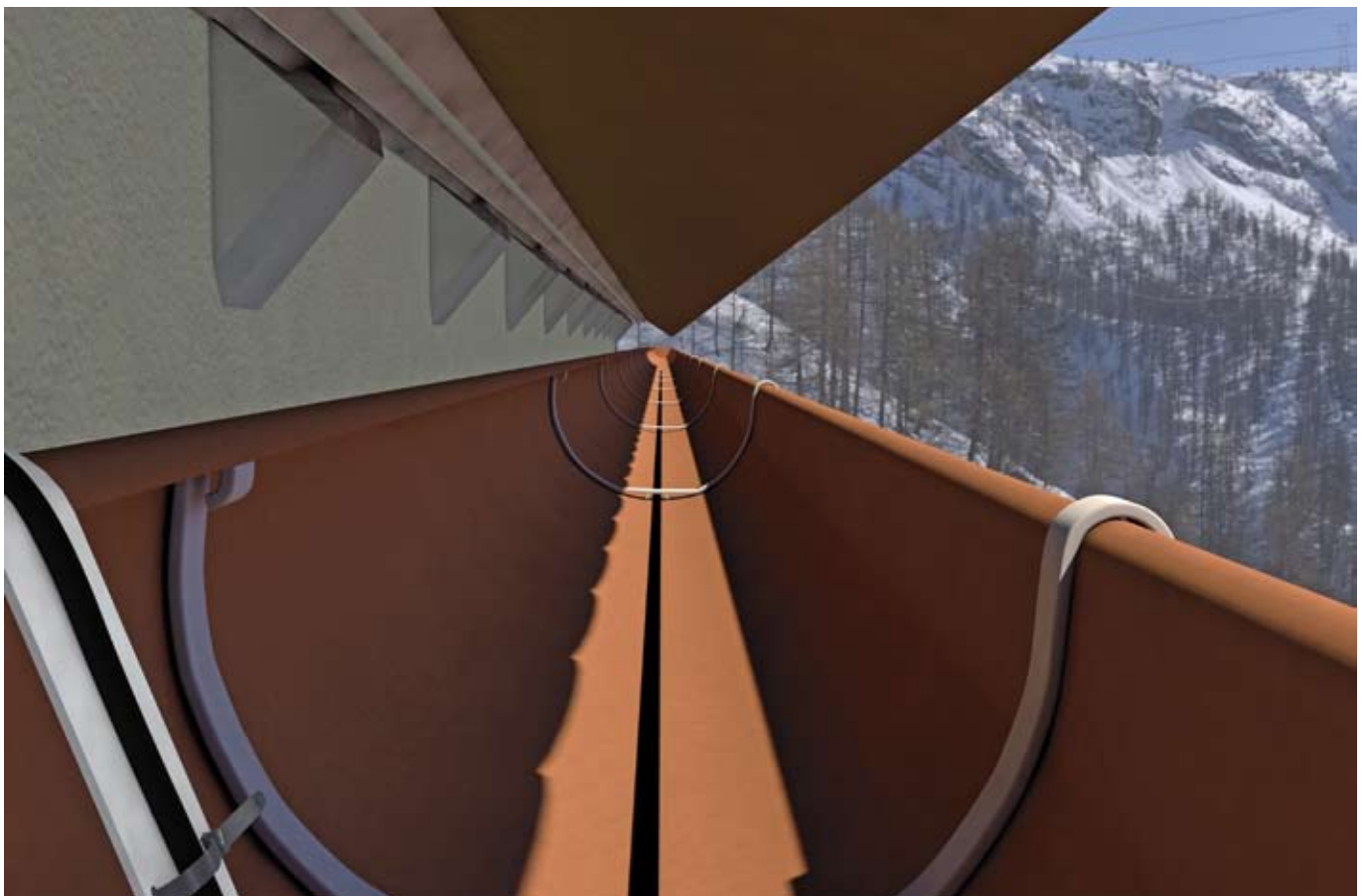

Regelgeräte für Dachrinnenheizband

	Best. Nr.	Bezeichnung	RG	
	8000-81.00	ETC 520 Dachrinnen-Frostwächter für kleine Anlagen bis ca. 30 m Heizband Einstellbereich 1 -20° C bis +35° C Einstellbereich 2 0° C bis +25° C Gehäuse-Schutzart IP 65 Schaltleistung 16 A	1	
 für Dachrinnenheizungen Einschaltung der Heizung zwischen +10° C und -20° C (Schalthysterese 1 K)	8000-80.16	ETC 1893 Elektronischer Thermostat mit 2 potentialfreien Kontakten für Alarm- meldungen zum Einbau auf Hutschiene in der Elektroverteilung Montageort Tragschiene TH-35 nach DIN EN 60715, 3TE Einstellbereich unten -20° C bis 0° C oben -5 C bis 10° C Fühler 3 m Rohranlege-/ Umgebungsfühler NTC Schaltleistung 20 A (Heizung) 30 V DC / 1 A (Alarm 1 Wechsler) 230 V / 3 A (Alarm 2 Schließer)	1	
	8000-80.17	ETC 1893 WG Elektronischer Thermostat wie ETC 1893 , jedoch im Wandgehäuse, Schutzart IP 55 Montageort Wandmontage Einstellbereich unten -20° C bis 0° C oben -5 C bis 10° C Fühler 3 m Rohranlege-/ Umgebungsfühler NTC Schaltleistung 20 A (Heizung) 30 V DC / 1 A (Alarm 1 Wechsler) 230 V / 3 A (Alarm 2 Schließer)	1	
  Vorprogrammiert für Dachrinnenheizung, Ein bei + 3° C, Aus bei -15° C, Feuchte 50 %	8000-81.01	EME 901 DB Schnee- und Eismelder Dachrinnenheizung, bestehend aus Steuergerät EME 901 und Schnee- und Eissensor FT 3354 inkl Halter, Fühler-Anschlusskabel 6 m Montageort Tragschiene TH-35 nach DIN EN 60715, 6TE Spannungsbereich 230 V +6/-6 % Leistungsaufnahme 10 VA Umgebungstemp. 0° C bis +50° C Schutzart IP 20 nach EN 60529 Schaltleistung 6 A	1	
	8000-81.11	EME 901 WG Schnee- und Eismelder wie EME 901, jedoch im Wandgehäuse, Schutzart IP 55, inkl. Lastschütz, bestehend aus Steuergerät und 1x Schnee-und Eissensor FT 3354 inkl. Halter, für Dachrinnen- und Dach- flächenheizungen, Fühler-Anschlusskabel 6 m Technische Daten wie vor (EME 901 DB) jedoch: Schaltleistung 16 A	1	

	Best. Nr.	Bezeichnung	RG		
 <p>Vorprogrammiert für Dachrinnenheizung, Ein bei + 3° C, Aus bei -15° C, Feuchte 50 %</p>	8000-86.00	EME 901 Schnee- und Eismelder für Dachrinnen und Freiflächenheizungen, Anschluss von 2 Kombifühlern möglich, zum Einbau auf Hutschiene in Elektroverteilung	1		
		Montageort		Tragschiene TH-35 nach DIN EN 60715, 6TE	
		Spannungsbereich		230 V +6/-6 %	
		Leistungsaufnahme		10 VA	
		Umgebungstemperatur		0° C bis +50° C	
		Schutzart		IP 20 nach EN 60529	
		Schaltleistung		6 A	

Anschlussmöglichkeiten für EME 901

Variante 1: (für einfache Anwendungen): 1 x FT 3354 Schnee- und Eissensor

Variante 2: 1 x FT 3354 Schnee- und Eismelder und 1 x Außenfühler

Variante 3: 2 x FT 3354 Schnee- und Eissensor

	Best. Nr.	Bezeichnung	RG		
	8000-81.03	FT 3354 kombinierter Schnee- /Eis- und Außentemperatursensormelder für EME 901, inkl. Halter	1		
		Zuleitung		6 m (4 x 1 mm ²)	
		Schutzart		IP 68	
		Temperaturbeständigkeit		-30° C bis +80° C	
	8000-81.08	FT 3354 wie vor jedoch mit Zuleitung 20 m	1		
	8000-81.09	FT 3354 wie vor jedoch mit Zuleitung 30 m	1		
	8000-81.10	FT 3354 wie vor jedoch mit Zuleitung 50 m	1		
	8153-31.23	RA6 Außentemperatursensor (Anschlussvariante 2/3) für EME 901	1		
		Zuleitung		6 m	

Schaltschränke und Verteiler

Kleinverteiler für Dachrinnenheizungen

inkl. Sicherungsautomaten, FI-Schutzschalter, Leistungsschutz und inkl. 1 Stück Schnee- und Eismeldeanlage EME 901 (mit beiliegendem Kombisensor für Feuchte/Temperatur), komplett verdrahtet im Kunststoffgehäuse, Schutzart IP 65.



Abbildung ähnlich

Best. Nr.	Bezeichnung	RG	
8000-91.00	KLV-DB-1 , für 1 Heizkreis (inkl. 1 x EME 901)	3	
8000-91.01	KLV-DB-2 , für 2 Heizkreise (inkl. 1 x EME 901)	3	
8000-91.02	KLV-DB-3 , für 3 Heizkreise (inkl. 1 x EME 901)	3	
8000-91.15	KLV-DB-4 , für 4 Heizkreise (inkl. 1 x EME 901)	3	
8000-91.16	KLV-DB-5 , für 5 Heizkreise (inkl. 1 x EME 901)	3	
8000-91.17	KLV-DB-6 , für 6 Heizkreise (inkl. 1 x EME 901)	3	
8000-96.95	Aufpreis für integrierten Blitz-/Überspannungsschutz für Gebäudenetz (Bitte bei Bestellung angeben)	3	

Schaltschränke für Dachrinnenheizungen

inkl. Sicherungsautomaten, FI-Schutzschalter, Leistungsschutz, Hauptschalter, Hand / 0 / Automatik-Wahlschalter, Betriebs- und Sammelstörmeldung und inkl. 1 Stück Schnee- und Eismeldeanlage EME 901 (mit beiliegendem Kombisensor für Feuchte/Temperatur), komplett verdrahtet im Stahlblechgehäuse, Schutzart IP 54.



Abbildung ähnlich

Best. Nr.	Bezeichnung	RG	
8000-91.13	BSS-01-DB , für 1 Heizkreise	3	
8000-91.14	BSS-02-DB , für 2 Heizkreise	3	
8000-91.03	BSS-03-DB , für 3 Heizkreise	3	
8000-91.04	BSS-04-DB , für 4 Heizkreise	3	
8000-91.05	BSS-05-DB , für 5 Heizkreise	3	
8000-91.06	BSS-06-DB , für 6 Heizkreise	3	
8000-91.07	BSS-07-DB , für 7 Heizkreise	3	
8000-91.08	BSS-08-DB , für 8 Heizkreise	3	
8000-91.09	BSS-09-DB , für 9 Heizkreise	3	
8000-91.10	BSS-10-DB , für 10 Heizkreise	3	
8000-91.11	BSS-11-DB , für 11 Heizkreise	3	
8000-91.12	BSS-12-DB , für 12 Heizkreise	3	
8000-96.95	Aufpreis für integrierten Blitz-/Überspannungsschutz für Gebäudenetz (Bitte bei Bestellung angeben)	3	

Aufpreis für zusätzliche Regelkreise bzw. Minderpreis bei Reduzierung der Ausstattung auf Anfrage.

Mehr technische Infos sind im technischen Handbuch abgedruckt oder unter www.bamaheat.de > Download

Alle Schaltschränke sind auch lieferbar als wetterfeste Ausführung für Aussenaufstellung, Preise auf Anfrage!

Dachrinnenheizungen für einfache Anwendungen

Steckanschlussfertige und **selbstbegrenzende** Dachrinnenheizung **bamaheat-KS-De** und **KSD** mit Regler als Doppelthermostat

Vorteile:

- Anschlussfertig inklusive Schuko-Stecker und Doppelthermostat
- Effizient und energiesparend zugleich da Heizband **selbstbegrenzend** und kleiner Schalthysterese
- Standardlängen: 5 m, 10 m, 15 m, 20 m, 25 m
- Kein Werkzeug erforderlich
- Sonderlängen auf Wunsch ab Werk lieferbar



Steckanschlussfertige Heizbänder für Dachrinnenheizung

Dachrinnenheizung

Steckanschlussfertige Dachrinnenheizung mit integriertem elektronischen Doppelthermostat (Heizung Ein: unter +4° C / Heizung Aus: unter -16° C, Toleranzen: +/-3K), zur Verlegung in der Dachrinne, selbstbegrenzende Heizbänder 18 W/m bei 0° C, 28 W/m in Eiswasser), 230 V, 3 m Netzanschlussleitung mit Schuko-Stecker, wasserdicht nach IP 67. Nicht zu verlegen auf Bitumen, bitte FB-A-ÖL verwenden.

	Best. Nr.	Bezeichnung	RG	
	8000-33.05	KS-De 5 Steckanschlussfertige selbstbegrenzende Dachrinnenheizung Länge 5 m, Leistung 15 W/m bei +10° C inkl. Befestigungsmaterial 3 x AH33 + Kabelbinder	1	
	8000-33.10	KS-De 10 Steckanschlussfertige selbstbegrenzende Dachrinnenheizung Länge 10 m, Leistung 15 W/m bei +10° C inkl. Befestigungsmaterial 5 x AH33 + Kabelbinder	1	
	8000-33.15	KS-De 15 Steckanschlussfertige selbstbegrenzende Dachrinnenheizung Länge 15 m, Leistung 15 W/m bei +10° C inkl. Befestigungsmaterial 8 x AH33 + Kabelbinder	1	
	8000-33.20	KS-De 20 Steckanschlussfertige selbstbegrenzende Dachrinnenheizung Länge 20 m, Leistung 15 W/m bei +10° C inkl. Befestigungsmaterial 10 x AH33 + Kabelbinder	1	
	8000-33.25	KS-De 25 Steckanschlussfertige selbstbegrenzende Dachrinnenheizung Länge 25 m, Leistung 15 W/m bei +10° C inkl. Befestigungsmaterial 13 x AH33 + Kabelbinder	1	
	8000-33.00	Standardregler KS-De s Ein bei +4° C / Aus bei -12° C nur für KSD-e verwenden, 230 V / 10 A Elektronisch/Mikroprozessor mit Schuko-Stecker und 5 poliger Steckdose zum Heizbandanschluss	1	

Bestellung der Dachrinnenheizung immer Heizband und Regler zusammen.
Beispiel: 1 x Heizband KS-De 10 und 1 x Standardregler KS-De

Steckanschlussfertige Heizbänder für Dachrinnenheizung

Dachrinnenheizung

Steckanschlussfertige Dachrinnenheizung **mit integriertem Doppelthermostat** (Heizung Ein: unter +5° C / Heizung Aus: unter -16° C / Wieder- Einschalten bei: -11° C / Abschaltung bei: +15° C Toleranzen: +/-3K), zur Verlegung in der Dachrinne, selbstbegrenzende Heizbänder 18 W/m bei 0° C, 28 W/m in Eiswasser), 230 V, 3 m **Netzanschlussleitung mit Schukostecker**, wasserdicht nach IP 67. Nicht zu verlegen auf Bitumen, bitte FB-A-ÖL verwenden.

	Best. Nr.	Bezeichnung	RG	
jetzt inklusive Befestigungsmaterial    integrierter Doppel- Thermostat	8000-31.05	KS-D5 Steckanschlussfertige selbstbegrenzende Dachrinnenheizung Länge 5 m, Leistung 15 W/m bei +10° C inkl. Befestigungsmaterial 3 x AH33 + Kabelbinder	1	
	8000-31.10	KS-D10 Steckanschlussfertige selbstbegrenzende Dachrinnenheizung Länge 10 m, Leistung 15 W/m bei +10° C inkl. Befestigungsmaterial 5 x AH33 + Kabelbinder	1	
	8000-31.15	KS-D15 Steckanschlussfertige selbstbegrenzende Dachrinnenheizung Länge 15 m, Leistung 15 W/m bei +10° C inkl. Befestigungsmaterial 8 x AH33 + Kabelbinder	1	
	8000-31.20	KS-D20 Steckanschlussfertige selbstbegrenzende Dachrinnenheizung Länge 20 m, Leistung 15 W/m bei +10° C inkl. Befestigungsmaterial 10 x AH33 + Kabelbinder	1	
	8000-31.25	KS-D25 Steckanschlussfertige selbstbegrenzende Dachrinnenheizung Länge 25 m, Leistung 15 W/m bei +10° C inkl. Befestigungsmaterial 13 x AH33 + Kabelbinder	1	
	8000-10.14	CE Heizband-Endabschluss in Schumpftechnik	1	

Andere Größen auf Anfrage.

Steckfertige, konfektionierte Dachrinnenheizung nach Ihrem Aufmaß finden Sie auf Seite 45

Sonderheizungen

Steckanschlussfertige Heizleitung mit einem Thermostaten (Heizung EIN: unter +5° C / Heizung AUS: über 15° C) speziell für z.B. Syphone an Klimageräten, Wärmepumpen und Dachabläufe

	Best. Nr.	Bezeichnung	RG	
 integrierter Thermostat	8000-31.01	KS-D1 Steckanschlussfertiges selbstbegrenzendes Heizband, Länge 1m, Leistung 15 W/m bei +10° C mit <u>einem</u> integrierten Thermostat und Schuko-Netzanschlussleitung 3m	1	
	8000-31.02	KS-D2 Steckanschlussfertiges selbstbegrenzendes Heizband, Länge 2m, Leistung 15 W/m bei +10° C mit <u>einem</u> integriertem Thermostat und Schuko-Netzanschlussleitung 3m	1	

Hinweis:

Weiteres Befestigungszubehör finden Sie auf Seite 37 + 38.

Steckanschlussfertige, konfektionierte Dachrinnenheizung nach Ihrem Aufmaß

Per Fax an

Von:

_____ Rücksprache/Beratung _____
 _____ Angebot _____
 _____ Bestellung _____

Best. Nr. (Basislänge)	Typ	RG		Summe
8000-31.05	KS-D 5 steckanschlussfertige, selbstbegrenzende Dachrinnenheizung, Länge 5 m	1		
8000-31.10	KS-D 10 steckanschlussfertige, selbstbegrenzende Dachrinnenheizung, Länge 10 m	1		
8000-31.15	KS-D 15 steckanschlussfertige, selbstbegrenzende Dachrinnenheizung, Länge 15 m	1		
8000-31.20	KS-D 20 steckanschlussfertige, selbstbegrenzende Dachrinnenheizung, Länge 20 m	1		
8000-31.25	KS-D 25 steckanschlussfertige, selbstbegrenzende Dachrinnenheizung, Länge 25 m	1		
	Mehrpreis bei Sonderanfertigung	1		
	Mehrpreis Heizband zusätzlich	1		
	Mehrpreis Anschlussleitung 3 x 2,5 mm ² (Der Schutzkontaktstecker entfällt bei längeren Anschlussleitungen)	1		
	Y-Abzweigung für Heizband oder Einspeisung in 2 Richtungen	1		
	Sonderanfertigung ohne integrierter Thermostat und Schuko-stecker	1		

Bitte skizzieren Sie die Dachrinne wie im folgenden Beispiel:

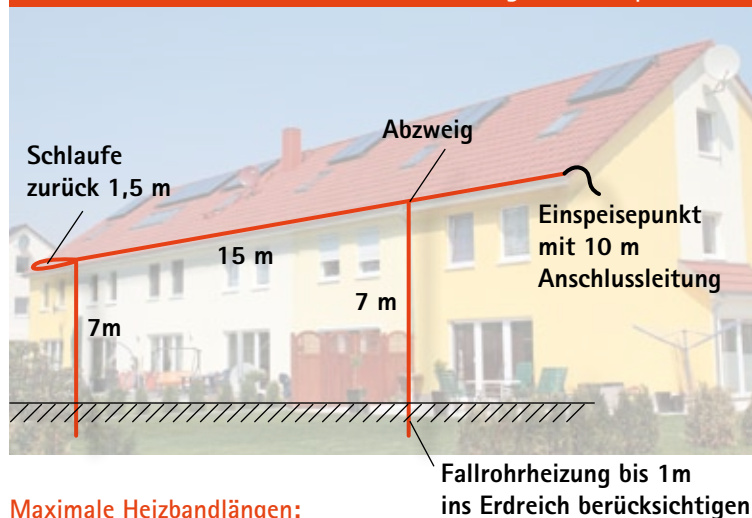

Maximale Heizbandlängen:

Mit integriertem Thermostat: 35 m

Mit separatem Thermostat (z.B. ETC 520 / ETC 1893 / ETC 1893 WG / Eismelder EME 901 s. Seite 39, 40): 80 m

Material im Beispiel:

Summe der Heizbandteilstrecken 30,5 m

- KS-D 25, Basislänge 25 m
- Pauschale für Sonderanfertigung
- + Heizband zusätzlich
- + Y-Abzweige
- + Anschlussleitung zusätzlich

Summe:

Achtung! Die Rücknahme von Sonderanfertigungen ist ausgeschlossen! Konfektionierte Sonder-Dachrinnenheizungen beinhalten kein Befestigungsmaterial!
 (Abweichend von den Typen KS-D in Standardausführung S. 44)

Nie wieder kalte Füße im Bad oder Wohnbereich

Die Elektro-Comfort Dünnbettheizung

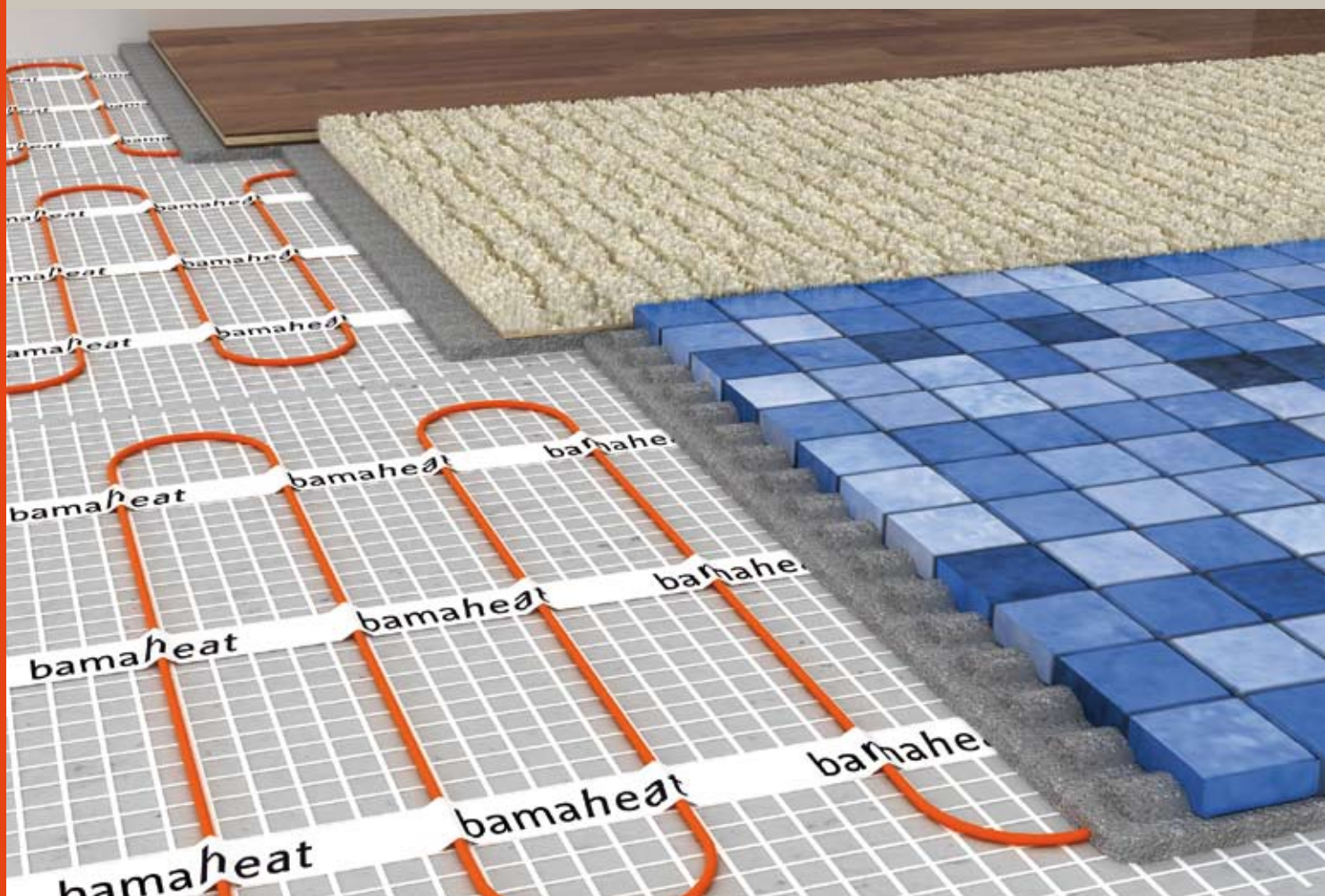

Produktvideo unter



www.bamaheat.de

Dünnbettheizung – Wohlfühlwärme

Elektro-Comfort-Dünnbettheizungen

Kostengünstiger Wärmekomfort mit geringem Einbauaufwand, gleichmäßige und hygienische Wärmeverteilung im Raum ohne Staubaufwirbelung. Die ausgewogene Heizleistung der bamaheat Dünnbettsysteme sorgen für ein zügiges Ansprechverhalten und

somit für maximalen Komfort. Z. B. in Sanitär- und Wellnessräumen, Küchen, Wintergärten, usw. im Altbau wie im Neubau. Die Dünnbettheizung mit nur 2,3 mm Stärke eignet sich zur Verlegung direkt unter fast allen Oberbelägen.



Foto: Schedel GmbH



Foto: Schedel GmbH

Einsatzgebiete

Ob im Neubau oder bei Renovierung von Altbauten, zur Temperierung oder auch in der Übergangszeit bei vorhandener Warmwasser-Fußbodenheizung. Die geringe Aufbauhöhe von ca. 3 mm spricht für sich:

- im Bad und WC
- in gefliesten Duschen
- auf Dusch- und Saunabänken, Wellnessliegen
- in Dampfsaunen
- im Wohn-, Ess- und Kochbereich
- u.v.m.

... auch als Wandheizung zur Temperierung geeignet, sprechen Sie uns dazu an!

Innovative Heiztechnik

Heizmatte



- Twin-Leiter-Technik mit nur einem Anschlussende
- Geprüftes Flächenheizelement nach DIN 60335-2-96, VDE 0700
- Heizleitung und Anschlussleitung mit Schutzumflechtung, (AC 230 V)
- Neu: Mit Alu-Innenhülle für Formstabilität und zusätzlichen mechanischen Schutz des Heizleiters
- Heizleitung fixiert auf selbsthaftendem Glasseidengewebe
- Kein Klebkraftverlust auch bei längerer Lagerung durch Schutzfolie
- Anschlussfertig mit 6 m langer Anschlussleitung und wasserdichten Verbindungsmuffen konfektioniert
- In den Standardbreiten 50 cm lieferbar

Sondergrößen und Formen fertigen wir für Sie gern auf Anfrage!

Technische Daten:

Nennspannung	AC 230 V (24 V bei EDM-24)
Nenntemperatur nach VDE	90° C
Kaltleiteranschluss	1 x 6 m
Berechnungsbreiten	50 cm
Lieferbreite	44 cm
Zulassung	VDE
Bauart Heizleiter	TECAP
Toleranzen (Widerstand)	+10 / -5 % gem. VDE 0253
Schutzklasse	I
Schutzart	IP 68

Dünnbett-Set ECS-A - 230 V

Komplett-Set inklusive Heizmatte, Thermostat ETC 741 mit Schaltuhr (Wochenprogramm), Bodenfühler, Leerrohr mit Endhülse und Verlegeanleitung.

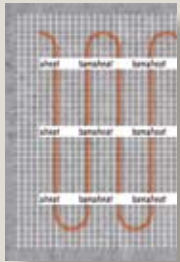
	Best. Nr.	Bezeichnung	Größe (m ²)	Breite/Länge (cm)	Gesamtleistung (W)	RG	
 	8002-40.05	ECS-A 0,5	0,5	50/100	75	2	
	8002-40.10	ECS-A 1,0	1,0	50/200	150	2	
	8002-40.15	ECS-A 1,5	1,5	50/300	225	2	
	8002-40.20	ECS-A 2,0	2,0	50/400	300	2	
	8002-40.25	ECS-A 2,5	2,5	50/500	375	2	
	8002-40.30	ECS-A 3,0	3,0	50/600	450	2	
	8002-40.35	ECS-A 3,5	3,5	50/700	525	2	
	8002-40.40	ECS-A 4,0	4,0	50/800	600	2	
	8002-40.50	ECS-A 5,0	5,0	50/1000	750	2	
	8002-40.60	ECS-A 6,0	6,0	50/1200	900	2	
	8002-40.70	ECS-A 7,0	7,0	50/1400	1050	2	
	8002-40.80	ECS-A 8,0	8,0	50/1600	1200	2	
	8002-41.00	ECS-A 10,0	10,0	50/2000	1500	2	

Einzel/Ergänzungsmatten EDM - 230 V

Elektro-Comfort-Dünnbettmatte

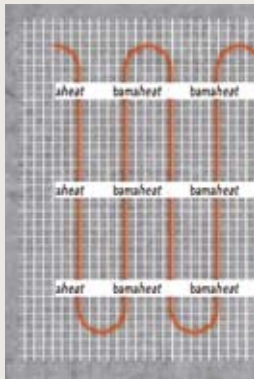
	Best. Nr.	Bezeichnung	Größe (m ²)	Breite/Länge (cm)	Gesamtleistung (W)	RG	
	8000-42.05	EDM 0,5	0,5	50/100	75	2	
	8000-42.07	EDM 0,75	0,75	50/150	113	2	
	8000-42.10	EDM 1,0	1,0	50/200	150	2	
	8000-42.15	EDM 1,5	1,5	50/300	225	2	
	8000-42.20	EDM 2,0	2,0	50/400	300	2	
	8000-42.25	EDM 2,5	2,5	50/500	375	2	
	8000-42.30	EDM 3,0	3,0	50/600	450	2	
	8000-42.35	EDM 3,5	3,5	50/700	525	2	
	8000-42.40	EDM 4,0	4,0	50/800	600	2	
	8000-42.50	EDM 5,0	5,0	50/1000	750	2	
	8000-42.60	EDM 6,0	6,0	50/1200	900	2	
	8000-42.70	EDM 7,0	7,0	50/1400	1050	2	
	8000-42.80	EDM 8,0	8,0	50/1600	1200	2	
	8000-43.00	EDM 10,0	10	50/2000	1500	2	
	8000-43.20	EDM 12,0	12	50/2400	1800	2	
8000-43.50	EDM 15,0	15	50/3000	2250	2		

Dünnbettkabel konfektioniert EDK - 230 V

Mit 6 m einseitigem Kaltanschluss

	Best. Nr.	Bezeichnung	Länge (m)	Gesamtleistung (W)	RG	
	8001-49.06	EDK-6,0	6	71	2	
	8001-49.07	EDK-7,5	7,5	86	2	
	8001-49.10	EDK-10,0	10	106	2	
	8001-49.12	EDK-12,0	12	145	2	
	8001-49.15	EDK-15,0	15	150	2	
	8001-49.17	EDK-17,0	17,5	168	2	
	8001-49.25	EDK-25,0	25	271	2	
	8001-49.30	EDK-30,0	30	367	2	
	8001-49.35	EDK-35,0	35	432	2	
	8001-49.40	EDK-40,0	40	509	2	
	8001-49.50	EDK-50,0	50	540	2	

Zubehör Dünnbettheizung

Best. Nr.	Bezeichnung	RG	
8000-43.98	Kaltleiter Dünnbett 2 x 1 mm ² mit Schutzgeflecht	2	
8000-43.99	Verbindungsset Kaltleiter / Reparaturset Heizleiter (Inhalt 2 Stck.)	2	

- bedienfreundlich
- komfortabel
- präzise & perfekt

Elektronische Thermostate 230 V

	Best. Nr.	Bezeichnung	RG		
	8002-84.00	ETC 741 Elektronischer Thermostat mit integrierter Schaltuhr (Wochenprogramm), mit 4 m Bodenfühler, mit beleuchtetem Display	2		
		Einstellbereich			+10° C bis +40° C (Frostschutzfunktion <5° C)
		Schaltleistung			10 A (bis 15 m ² Dünnbettheizung 150 W/m ² direkt geschaltet)
		Zentralplatte			50 x 50 mm
		Farbe			alpinweiß
		Montage			Unterputz
	8002-84.03	ETC 742 wie vor jedoch mit mit Raumfühler Einstellbereich + 5° C bis +30° C	2		
8002-84.04	ETC 743 wie vor jedoch mit Raum- und Bodenfühler, Einstellbereiche: Raum +5° C bis +30° C / Boden +20° C bis +40° C	2			

Elektronische Thermostate (230 Volt)

	Best. Nr.	Bezeichnung	RG	
	8000-84.00	ETC 641 elektronischer Thermostat mit integrierter Schaltuhr (Wochenprogramm), 4 m Bodenfühler, +10° C bis +60° C, Schaltleistung 16 A, Zentralplatte 50 x 50 mm, alpinweiß, für Unterputz-Montage	2	

Zubehör

Best. Nr.	Bezeichnung	RG	
8000-84.90	Aufputzgehäuse für ETC 741, 742, 743, 641, 610, 630	2	
8000-84.91	Umrüstsatz auf cremeweiß für ETC 610/630	2	
8000-84.92	Umrüstsatz auf cremeweiß für ETC 641	2	
8000-84.96	Ersatzfühler auf Cremeweiß für ETC 741, 742, 743	2	
8000-84.99	Ersatzfühler für ETC 741, 742, 743, 641, 610, 630	2	
8000-84.95	Ersatzfühler für ETC 1793	1	

Dünnbettheizungen - 24 V

Speziell zum Einsatz unter für bodenebenen Duschen, Saunaliegen und in Waschbereiche



Dünnbettheizungen - 24 V

Speziell zum Einsatz unter für bodenebenen Duschen, Saunaliegen und in Waschbereiche

Flächenheizelemente gem. EN 60335-2-96 mit nur einem Kaltende zum Anschlusspunkt – Heizleitung und Kaltleitung mit Schutzumflechtung, Schutzklasse I

Safety Extra Low Voltage – System (SELV):

- Anschlussspannung 24 V über Sicherheits-Trenntrafo
- Anschlussfertig mit 1 x 6 m Kaltende und wasserdichter Verbindungsmuffe
- Berechnungsbreite 0,50 m, Lieferbreite 0,44 m
- Erhältlich in nachstehenden Abmessungen und flächenbezogenen Leistungen.

Dünnbett-Elektro-Comfort-Set EC-24 mit Zeitschaltuhr

Komplett-Set inkl. 24 Volt-Heizmatte, Thermostat ETC 741-24 (ebenfalls 24 V) mit Wochenprogramm, 4 m Bodenfühler, Leerrohr mit Endhülse, KST-Sicherheits-Trenntrafo und Verlegeanleitung

Im Set EC-A24:

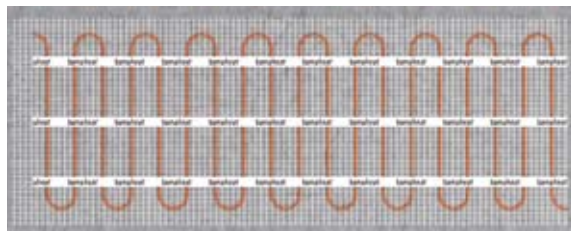

Spezial-Sets für Liegen und Duschen - 24 V

Elektro-Comfort-Set mit 24 V Heizmatte, ETC 741-24 und Sicherheitstrafo KST

Best. Nr.	Bezeichnung	Größe (m ²)	Breite/Länge (cm)	Gesamtleistung (W)	RG
8002-48.05	EC-A 24/0,50	0,5	50/100	75	2
8002-48.06	EC-A 24/0,64	0,64	50/128	96	2
8002-48.07	EC-A 24/0,75	0,75	50/150	113	2
8002-48.10	EC-A 24/1,0	1,0	50/200	150	2

Einzel/Ergänzungsmatten EM-24 - 24 Volt

Best. Nr.	Bezeichnung	Größe (m ²)	Breite/Länge (cm)	Gesamtleistung (W)	RG
8000-46.05	EM 24/0,50	0,5	50/100	75	2
8000-46.06	EM 24/0,64	0,64	80/80	96	2
8000-46.07	EM 24/0,75	0,75	50/150	112	2
8000-46.10	EM 24/1,0	1,0	50/200	150	2
8000-46.15	EM 24/1,5	1,5	50/300	225	2
8000-46.20	EM 24/2,0	2,0	50/400	300	2
8000-46.25	EM 24/2,5	2,5	50/500	375	2

Sicherheitstrafos KST (230/24 Volt)

Gekapselte Sicherheitstrenntrafos – Safety Extra Low Voltage System

	Best. Nr.	Bezeichnung	Breite x Länge x Höhe (mm)	Leistung (VA)	RG	
	8000-84.51	KST-24-100	77 x 166 x 76	100	2	
	8000-84.52	KST-24-200	117 x 223 x 97	200	2	
	8000-84.53	KST-24-300	117 x 223 x 117	300	2	
	8000-84.54	KST-24-500	148 x 283 x 166	500	2	

Sicherheitstrafos BST (230/24 Volt)

Sicherheitstrenntrafos offene Bauform – Safety Extra Low Voltage System

	Best. Nr.	Bezeichnung	Breite x Länge x Höhe (mm)	Leistung (VA)	RG	
	8000-84.16	BST-24-160	96 x 88 x 105	160	2	
	8000-84.25	BST-24-250	96 x 103 x 105	250	2	
	8000-84.40	BST-24-400	120 x 102 x 123	400	2	

Elektronischer Thermostat (24 Volt)

	Best. Nr.	Bezeichnung	RG	
	8002-84.10	ETC 741-24 (24 Volt) elektronischer Thermostat mit integrierter Schaltuhr (Wochenprogramm), mit 4 m Bodenfühler, mit beleuchtetem Display Einstellbereich +10° C bis +40° C (Frostschutzfunktion <5° C) Schaltleistung 10 A Zentralplatte 50 x 50 mm, Farbe alpinweiß Montage Unterputz	2	

Nie wieder kalte Füße



Elektro Heizteppich EHT-T

Unsere EHT (Elektro Heizteppiche) bestehen aus einem Kohlenstoff-Heizelement, das auf der Oberschicht mit einem Teppich und auf der Unterschicht mit einer leichten Gummi-Anti-Rutschschicht versehen sind. Die Heizteppiche haben eine Leistung von ca. 200 W/m². Die Zuleitung (Anschlusskabel) ist mit einem Eurostecker (230 V AC) versehen und besitzt einen Netzschalter. (Power ON/OFF). Zur Temperaturbegrenzung dienen in dem Heizteppich Bimetallschalter, die bei einer Überschreitung von 60°C die Stromzufuhr unterbrechen. Bei normalen Bedingungen (Einsatz) können die Heizteppiche EHT eine max. Temperatur von 40-45°C erreichen. Die Heizteppiche sind doppelt isoliert, CE-geprüft und entsprechen IP44.

	Best. Nr.	Bezeichnung	Größe (m ²)	Breite/Länge (cm)	Gesamtleistung (W)	RG	
	8000-49.80	EHT-T-G-40.60	0,24	40/60	44	2	
	8000-49.81	EHT-T-G-50.90	0,45	50/90	90	2	
	8000-49.82	EHT-T-G-60.70	0,42	60/70	90	2	
	8000-49.83	EHT-T-G-35.100	0,38	35/110	90	2	

Weitere Farbe „Creme“ gegen Aufpreis von 15%, Lieferzeit 2 Wochen: „Creme“ bitte bei der Bestellung angeben.

Elektro Heizteppich EHT-GG

Unsere EHT (Elektro Heizteppiche) bestehen aus einem Kohlenstofffaser-Heizelement, das auf der Oberschicht aus Gummi und auf der Unterschicht aus rutschfestem Gummi besteht. Die Heizteppiche haben eine Leistung von ca. 750W/m². Die Zuleitung (Anschlusskabel) ist mit einem Eurostecker (230 V AC) versehen und besitzt einen Netzschalter. (Power ON/OFF). Zur Temperaturbegrenzung dienen in dem Heizteppich Bimetallschalter, die bei einer Überschreitung von 90°C die Stromzufuhr unterbrechen. Bei normalen Bedingungen (Einsatz) können die Heizteppiche EHT eine max. Temperatur von 60-80°C erreichen. Die Heizteppiche sind doppelt isoliert, CE-geprüft und entsprechen IP66. Dieses Produkt ist patentiert.

	Best. Nr.	Bezeichnung	Größe (m ²)	Breite/Länge (cm)	Gesamtleistung (W)	RG	
	8000-49.90	EHT-GG-B-60.90	0,54	60/90	300	2	
	8000-49.91	EHT-GG-B-60.180	1,08	60/180	509	2	

Wohlige Wärme zum Wohlfühlen



© drubig-photo

Warmwasser- Dünnbettheizung



Einfachste Anwendung – montagefertig konfektioniert

Werkseitig montagefertig konfektionierte Heizmatten, bestehend aus Heizrohr 8 x 1 mm auf einem Glasfasergewebe fixiert. Anwendungsbereich direkt an vorhandenes Heizsystem (Vorlauf-temperatur max. 55° C) anschließbar als Wand oder Bodenheizung.

Lieferung erfolgt inklusive 2 x bamaheat Steckanschluss Ø 8 mm-1/2" IG (inkl. 1 x Kupferstützhülse Ø 8 mm)

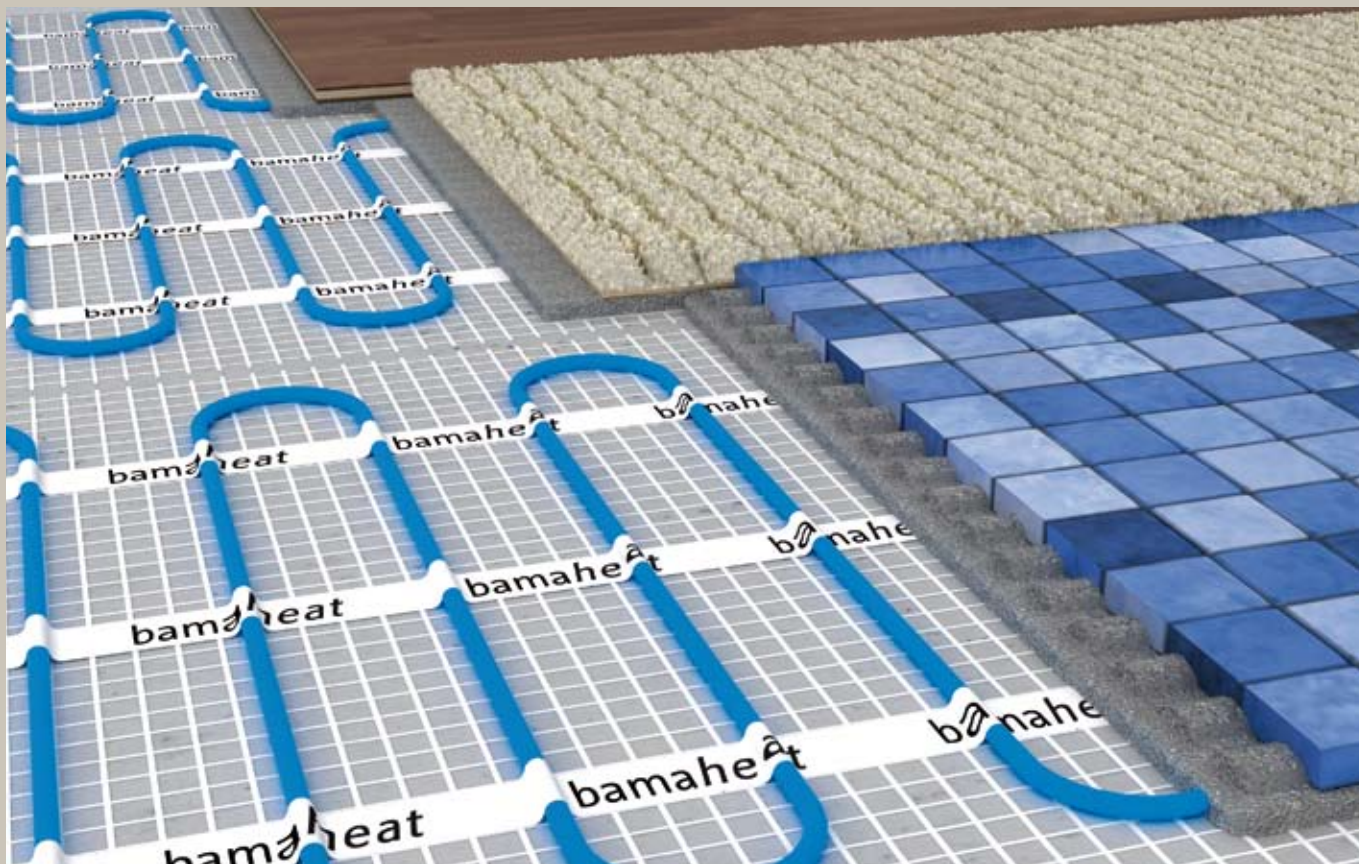

Technische Daten:

Maximale Vorlauftemperatur	VL 55° C
Wärmeleistung	75 W/m ² bei 20° C Raumtemperatur und mittl. Temp des Heizmediums von 35° C
Anschlussleitung	1 x 5 m auf Gewebe (Hochfestes Glasseidengewebe, selbsthaftend)
Berechnungsbreiten	50 cm
Lieferbreite	42 cm
Zulassung	DIN Certco HR 3.16, Prüfzeichen A220
Normen	4726, ISO 10508
Aufbau Heizrohr	5 Schichten PE-RT 80 Polyethylen mit erhöhter Temperaturbeständigkeit
Druckverlust	3,5 mbar/m Heizrohr
Sauerstoffspererschicht	EVOH (Poly-Ethyl-Vinyl-Alkohol)
Max. Betriebsdruck	KL 4/5 6 bar

Wasser-Dünnbett-Set WAS inkl. Steckanschlussverteilern



(1-fach, 2-fach, bzw. 4-fach), Anschlussverschraubung AV und Rohrführungsbögen 90° entsprechend Mattenanzahl

Best. Nr.	Bezeichnung	Größe (m ²)	Breite/Länge (cm)	RG
8000-44.10	WAS 1	1,0	0,5 x 2,90	2
8000-44.20	WAS 2	2,0	0,5 x 4,90	2
8000-44.25	WAS 2,5	2,5	0,5 x 5,90	2
8000-44.50	WAS 5 (2 x 2,5 m ²)	5,0	2 x (0,5 x 5,90)	2
8000-44.75	WAS 7,5 (3 x 2,5 m ²)	7,5	3 x (0,5 x 5,90)	2
8000-45.10	WAS 10 (4 x 2,5 m ²)	10,0	4 x (0,5 x 5,90)	2
8000-45.15	WAS 15 (3 x 5 m ²)	15,0	3 x (0,5 x 10,90)	2

Warmwasserplatten-Set WWP bestehend aus 21 Platten inkl. PE-RT Rohr

	Best. Nr.	Bezeichnung	Größe (m ²)	Breite/Länge Platte (cm)	Anzahl der Platten	RG
	8000-45.30	WWP-Set	2,72	24,00	21	2

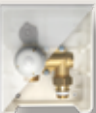
Unterputz-Regelung für bamaheat Wasser-Comfort-Dünnbett-Set WAS

	Best. Nr.	Bezeichnung	RG
	8000-45.91	WAS-VS UP-RTL-Ventil mit Spül- und Entlüftungsstopfen. Anschluss: 2 x 3/4" AG Eurokonus, inkl. Eurokonusverschraubung, Temperaturbereich 0° bis + 40° C inkl. Thermostatkopf	2
	8000-45.95	WAS-SA UP-Stellantrieb Elektrothermischer Stellantrieb, Regelung durch ETC 641/741/742/610/630 mit Spül- und Entlüftungsstopfen. Anschluss: 2 x 3/4" AG Eurokonus	2

Wasser-Dünnbett-Anschlüsse

	Best. Nr.	Bezeichnung	RG
	8000-45.50	AV Anschlussverschraubung Eurokonus G3/4 " mit Überwurfmutter weichdichtend auf Tülle 1/2" AG	2
	8000-45.51	STA AG Steckanschluss 1-fach Ø 8 mm-1/2" AG inkl. 1 Kupferstützhülse	2
	8000-45.52	STA IG Steckanschluss 1-fach Ø 8 mm-1/2" IG inkl. 1 Kupferstützhülse	2
	8000-45.53	UV2 Steckanschluss 2-fach Ø 8 mm-1/2" IG inkl. 2 Kupferstützhülse	2
	8000-45.54	UV4 Steckanschluss 4-fach Ø 8 mm-1/2" IG inkl. 4 Kupferstützhülse	2
	8000-45.58	RS8 Reparaturset 2 x Steckanschluss Ø 8 mm, für die Reparatur von Rohrbeschädigungen inkl. 2 x Kupferstützhülse und 30 cm Rohr	2
	8000-45.55	BS8 Blindstopfen Verschlussstopfen Ø 8 mm, zum Verschließen nicht benötigter Verteileranschlüsse	2

Warmwasserplatte



WWP

» NEUHEIT «

Das Warmwasserplatten-Set, besteht aus 21 Stück. PVC-Platten mit einer Abmessung von 360 x 360 mm und ausreichend PE-RT Rohr. Die sehr geringe Aufbauhöhe von nur 12 mm eignet sich besonders zur Modernisierung von Altbauten und Dachböden, aber auch in Neubauten findet unser Warmwasserplatten-Set seine Anwendung.

Eine Verlegung direkt auf Holz z.B. bei einem Trockenestrich, Dielen oder OSB-Fußboden, ist jederzeit möglich. Diese einzelnen Platten können mit Hilfe von Nut und Federverbindungen

aneinander gesteckt und somit zu einer Fläche verbunden werden. Das mitgelieferte PE-RT Rohr (5-Schicht-Vollkunststoff-Verbundrohr - sauerstoffdicht nach DIN 4726) kann mühelos in die vorgegebenen Nuten der Platten geklippt werden (die Nuten besitzen einen definierten Abstand zur idealen Wärmeabgabe).

Der Einsatzmöglichkeit sind fast keine Grenzen gesetzt egal ob als Nass- oder als Trockensystem. Der Einbau als Fußboden oder als Wandheizung bietet sehr viele Einsatzmöglichkeiten.

- optimal für Altbausanierung
- ideal für Neubauten
- sehr niedrige Aufbauhöhe
- einfach und schnell montiert
- sehr hohe Qualität und Sicherheit
- Einsatz als Nass und Trockensystem
- für Wand- und Fußboden geeignet
- kein Estrich erforderlich

Passendes Zubehör: Siehe Seite 62

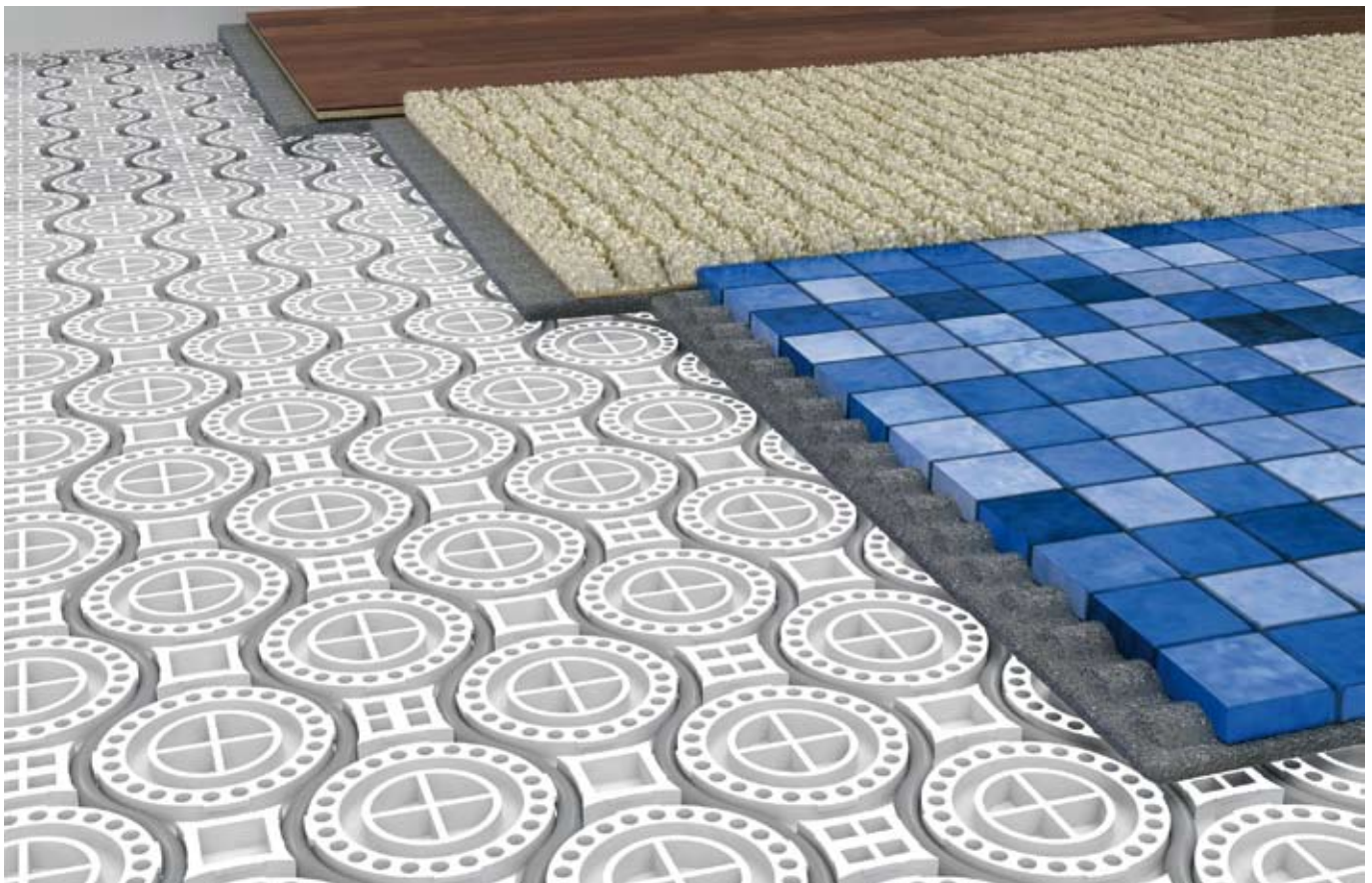

Rundherum Sicherheit – schnee- und eisfrei



fotolia®kelly marken

Universal- Freiflächenheizung ABR

für Asphalt, Beton und rüttelfest zur direkten Montage auf der Bewehrung „EINE für Alles“

Wenn im Winter die Straßenverhältnisse oft schlecht und unberechenbar sind, schafft eine Freiflächenheizung Sicherheit an den besonders kritischen Stellen wie:

- Auf- und Abfahrrampen von Parkhäusern
- Eingangsbereiche von Banken und öffentlichen Gebäuden
- Treppen
- Garagenvorplätzen
- Gehwegen
- Hubschrauberlandeplätzen
- Brücken
- Beckenkronen (Räumlerläuferbahnen)

Die Freiflächenheizung wird über eine Schnee- und Eismeldeanlage gesteuert. Dadurch ist die Verkehrsfläche immer schnee- und eisfrei, bei Tag und bei Nacht. Diese Heizungssteuerung sichert zudem auch die Wirtschaftlichkeit, da die Heizung erst einschaltet wenn die Temperatur den kritischen Wert erreicht und Glatteisbildung durch Feuchte bzw. Niederschlag droht.

Sobald die Temperatur und Feuchtigkeit wieder im unkritischen Bereich ist, schaltet sich die Anlage ab.



Materialbedarf für Freiflächenheizung:

1. Heizmatten/Heizleitungen entsprechend der freizuhaltenden Fläche
Die Heizmatte ABR kann für alle Oberbeläge eingesetzt werden (Achtung besondere Bedingungen bei Walzasphalt beachten)
2. Anschluss- bzw. Kaltleitung bis zum Anschluss-/Übergabepunkt
3. Ggf. Befestigungsmaterial Kabelbinder, Montagestege oder Montageband
4. Heizband für die Beheizung vorhandener Ablaufrinnen (Typ DB-A-18 + C-03)
5. Schnee- und Eismeldeanlage für den sicheren und zugleich wirtschaftlichen Betrieb
6. Bei größeren Anlagen empfiehlt sich ein fertig verdrahteter Schaltschrank, den wir projektbezogen fertigen können.

Bei Unsicherheiten sind wir Ihnen gerne bei der Materialauswahl behilflich!
Bitte beachten Sie unbedingt die ausführlichen Hinweise in unserem technischen Handbuch für Freiflächen.

Freiflächenheizung ABR

Verlegung in Asphalt, Beton, Estrich und direkt auf der Bewehrung (rüttelfest)

Die montagefertigen Heizmatten mit 300 W/m²* bestehen aus einem Twin-Heizleiter (nur 1 Anschlusskabel), der auf GEOTex Spezialge- webe durch hochfeste Kabelbinder fixiert ist. Der zusätzliche äußere Schutzmantel macht diese Heizleitung besonders robust für die Einbettung in allen Belagsaufbauten:

- Beton, direkt auf der Stahl-Bewehrung (Betonverdichtung unter Einsatz von sogenannten "Rüttelflaschen")
- Estrich (nass-in-nass)
- Sand / Splitt / Kies / Schotter (auch gebrochen, scharfkantig)
- unter Pflastersteinen
- HeiBasphalt
- Epoxidbeläge
- u.v.m.

* Leistungen 100-450 W/m² als Sonderfertigung lieferbar!

Technische Daten:

Nennspannung	400 Volt (230 V auf Anfrage)
Nennleistung	300 W/m ² (bis 450 W/m ² auf Anfrage lieferbar)
Nenngrenztemperatur	90° C, kurzzeitig 240° C
Kaltleiteranschluss	1 x 8 m (bis 4000 W 1,5 mm ² , ab 4001 W 2,5 mm ²)
Berechnungsbreiten	100 cm und 75 cm
Lieferbreite	92 cm und 67 cm
Zulassung	VDE
Normen	VDE 0253, IEC 60800
Bauart Heizleiter	SipCAPP
Toleranzen (Widerstand)	+10 / -5 % gem. VDE
Schutzklasse	I
Schutzart	IP 68

Anwendungsbeispiele

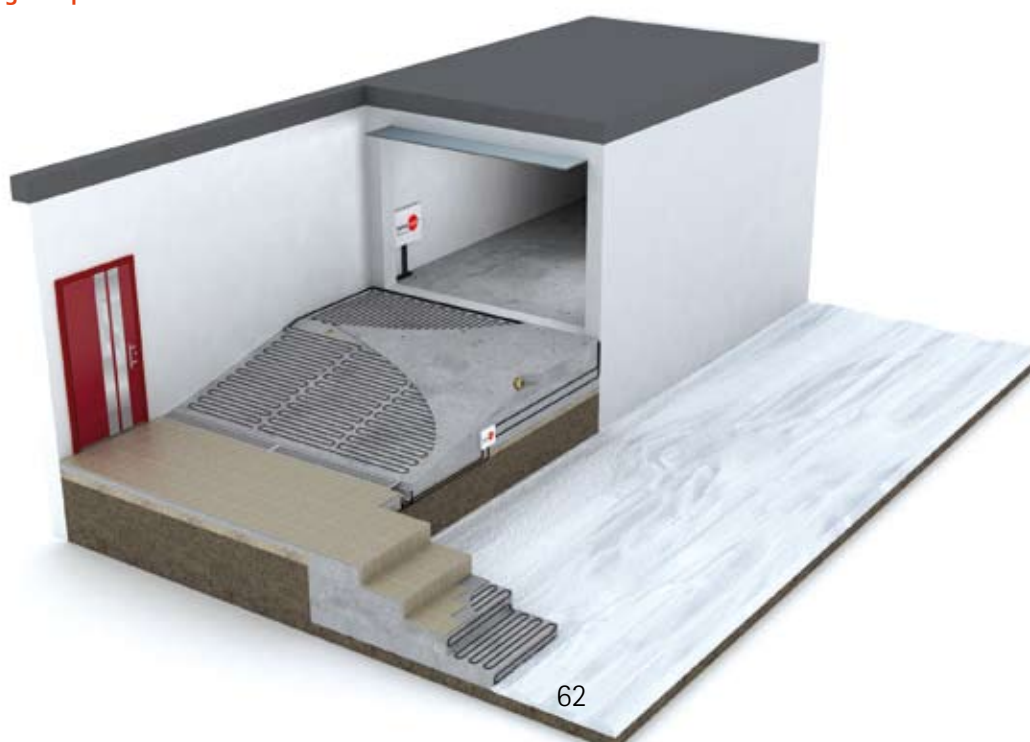

Freiflächenheizung ABR – Heizmattenbreite 75 cm

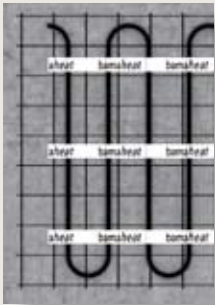
	Best. Nr.	Bezeichnung	Breite (m)	Länge (m)	Größe (m ²)	Spannung (V)	Gesamtleistung (W)	RG	
	8001-61.05	ABR 75-5	0,75	6,7	5	230	1480	2	
	8001-61.06	ABR 75-6	0,75	8,0	6	230	1820	2	
	8001-61.07	ABR 75-7	0,75	9,3	7	230	2130	2	
	8001-61.09	ABR 75-9	0,75	12,0	9	400	2630	2	
	8001-61.11	ABR 75-11	0,75	14,7	11	400	3230	2	
	8001-61.12	ABR 75-12	0,75	16,0	12	400	3540	2	
	8001-61.14	ABR 75-14	0,75	18,7	14	400	4266	2	
	8001-61.16	ABR 75-16	0,75	21,3	16	400	4720	2	
	8001-61.18	ABR 75-18	0,75	24,0	18	400	5432	2	
	8001-61.20	ABR 75-20	0,75	26,7	20	400	6132	2	

Freiflächenheizung ABR – Heizmattenbreite 100 cm

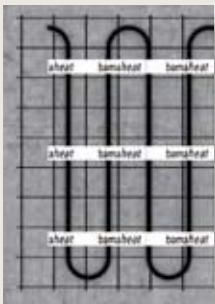
	Best. Nr.	Bezeichnung	Breite (m)	Länge (m)	Größe (m ²)	Spannung (V)	Gesamtleistung (W)	RG	
	8001-60.05	ABR 100-5	1	5	5	230	1480	2	
	8001-60.06	ABR 100-6	1	6	6	230	1820	2	
	8001-60.07	ABR 100-7	1	7	7	230	2130	2	
	8001-60.09	ABR 100-9	1	9	9	400	2630	2	
	8001-60.11	ABR 100-11	1	11	11	400	3230	2	
	8001-60.12	ABR 100-12	1	12	12	400	3540	2	
	8001-60.14	ABR 100-14	1	14	14	400	4266	2	
	8001-60.16	ABR 100-16	1	16	16	400	4720	2	
	8001-60.18	ABR 100-18	1	18	18	400	5432	2	
	8001-60.20	ABR 100-20	1	20	20	400	6132	2	

Durchschnittspreis pro m²: 51,69 €

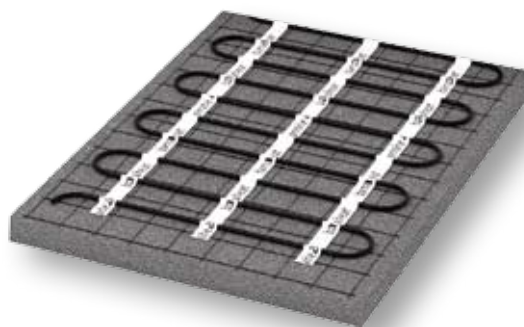

Freiflächenheizung BHLR - "rüttelfest"



Heizsystem zur direkten Montage auf der obersten Bewehrung im Beton, bestehend aus einer konfektionierten Heizleitung nach IEC 60800. Der zusätzliche äußere Schutzmantel macht diese Heizung besonders robust für den Einsatz bei sogenannten „Rüttelflaschen“

Technische Daten:

Nennspannung	400 V (230 V auf Anfrage)
Nennleistung	30-40 W/m
Nenntemperatur nach VDE	90° C
Kaltleiteranschluss	1 x 8 m
Kleinster Biegeradius	60 mm
Zulassung	VDE
Normen	VDE 0253, IEC 60800
Bauart Heizleiter	SipCAPP
Toleranzen (Widerstand)	+10 / -5 % gem. VDE 0253
Schutzklasse	I

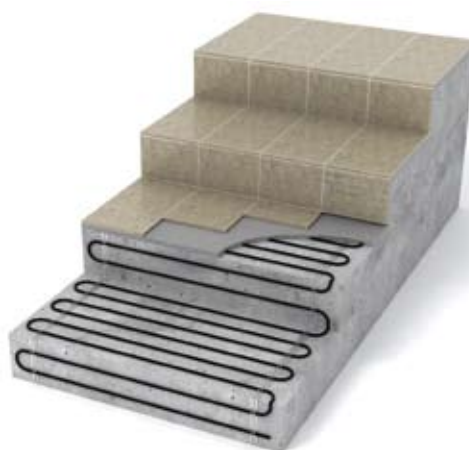
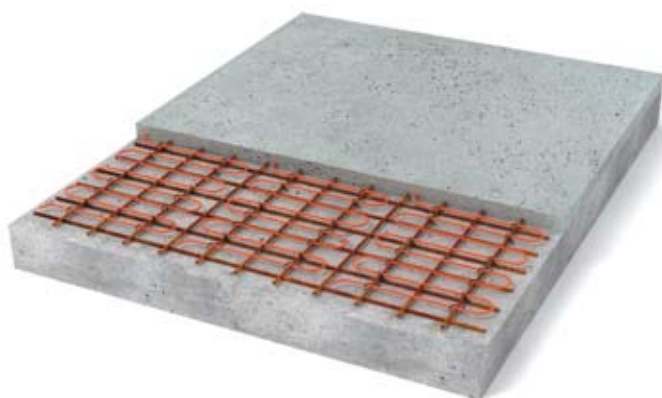

bamaheat® Heizleitungen für Beton BHLR-30

30 W/m zur Befestigung auf der Bewehrung, Verlegeabstand 10 cm bei 300 W/m²

	Best. Nr.	Bezeichnung	Länge (m)	Heizfläche (m ²)	Gesamtleistung (W)	Gesamtwiderstand (Ω)	RG	
	8001-50.07	BHLR-30-76	76,0	7,8	2340	64-75	2	
	8001-50.09	BHLR-30-95	95,0	9,4	2810	54-63	2	
	8001-50.10	BHLR-30-106	106,0	10,5	3145	48-56	2	
	8001-50.15	BHLR-30-164	164,0	16,3	4880	31-36	2	
	8001-50.17	BHLR-30-182	182,0	18,3	5495	27-32	2	

Dachflächenheizsysteme

Voraussetzung für eine einwandfreie Funktion der Anlage ist die fachgerechte Ausführung der Einbauarbeiten!

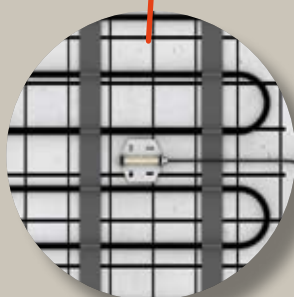
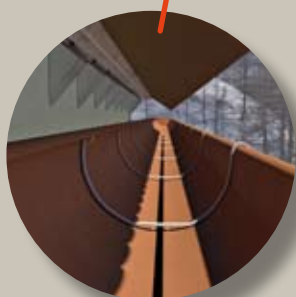

Dachflächenheizsysteme

Systembeschreibung

Im Winter, wenn die Witterungsverhältnisse oft schlecht und unberechenbar sind, schafft eine Dachflächenheizung Sicherheit für Menschen und Gebäude an den besonders kritischen Stellen. Durch einen hervorragenden Vollwärmeschutz findet kein Abtauen über den Wärmeverlust der Gebäudehülle statt.

Die Dachflächenheizung wird über eine Schnee- und Eismeldeanlage gesteuert. Dadurch ist die Fläche immer schnee- und eisfrei bei Tag und bei Nacht. Diese Heizungssteuerung sichert zudem auch die Wirtschaftlichkeit. Die Heizung schaltet sich erst ein, wenn die Temperatur den kritischen Wert erreicht und die Bildung von Schnee und Eis droht. Sobald die Temperatur und Feuchtigkeit wieder im unkritischen Bereich ist, schaltet sich die Anlage ab.

Eine Dachflächenheizung von bamaheat® schafft im Winter Sicherheit für Mensch und Gebäude, mit höchstem Komfort und maximaler Wirtschaftlichkeit.

Das Dachflächenheizsystem von bamaheat®

Zielsetzung	Unsere Lösungen
Schneller Abtauvorgang	In der Praxis hat sich eine spezifische Heizleistung von 200 W/m ² bewährt. Andere Leistungen stehen für Sonderanwendungen zur Verfügung. Die Heizleitung/Heizmatten zeigen dann ein optimales Abtauverhalten: zügiges Ansprechverhalten garantiert einen schnellen Abtauvorgang!
Gleichmäßiger Abtauvorgang	Die Wärme breitet sich um den Heizleiter aus. Wir sichern einen gleichmäßigen Abtauvorgang durch geringe Heizleiterabstände von max. 15 cm zu und vermeiden gleichzeitig das ungleichmäßige Abtauen!
Wirtschaftlichkeit	Durch den Einsatz des Schnee- und Eismelders EME 901 von bamaheat® wird die Wirtschaftlichkeit des Heizsystems optimiert. Die Heizung schaltet sich erst ein, wenn es die Witterungslage erfordert. Das zügige Abtauverhalten des Systems reduziert die Energiekosten zusätzlich. Für Sonderanwendungen sind unterschiedliche Sensorenkombinationen möglich. Durch den Einsatz unserer Heizleitung mit konstanter Heizleistung wird der Einschaltstrom auf das minimal Mögliche begrenzt (geringe Anschlussleistung).
Hohe Lebensdauer	Längenbelastungen zwischen 15 W/m bis maximal 30 W/m Heizleistung, hochwertige Werkstoffe und formvergossene Verbindungsstellen schaffen ein Qualitätsprodukt, das viele Prüfverfahren übersteht und eine hohe Lebensdauer garantiert.

Wir haben jahrzehntelange Erfahrung im Bereich elektrischer Heizsysteme und wir erarbeiten gern für Ihre Anwendung die optimale Lösung! Sprechen Sie uns an!

Montagefertige Universal-Dachflächenheizung ABR-D



Die montagefertigen Heizmatten mit 200 W/m²* bestehen aus einem Twin-Heizleiter (nur 1 Anschlusskabel), der auf GEOTex Spezialgewebe fixiert ist. Der zusätzliche äußere Schutzmantel macht diese Heizleitung besonders robust für die Anwendung auf vielen Belagsaufbauten:

- Schneesackbildung auf Flachdächern, Pultdächern, Sheddächern, Schleppdächern u.v.m.
- Schneeverwehung an Aufbauten
- negative Einwirkung durch Schnee und Eis auf die zulässige Dachbelastung
- Schnee und Eis Freihaltung von Not- und Wartungswegen auf Dächern
- u.v.m.

»NEUHEIT«

* Leistungen 100-450 W/m² als Sonderfertigung lieferbar!

Technische Daten:

Nennspannung	400 Volt (230 V auf Anfrage)
Nennleistung	200 W/m ² (bis 450 W/m ² auf Anfrage lieferbar)
Nenngrenztemperatur	90° C, kurzzeitig 240° C
Kaltleiteranschluss	1 x 8 m (bis 4000 W 1,5 mm ² , ab 4001 W 2,5 mm ²)
Berechnungsbreiten	100 cm und 75 cm
Lieferbreite	92 cm und 67 cm
Zulassung	VDE
Normen	VDE 0253, IEC 60800
Bauart Heizleiter	SipCAPP
Toleranzen (Widerstand)	+10 / -5 % gem. VDE
Schutzklasse	I
Schutzart	IP 68

Heizmatten-Auswahltable - Universal-Dachflächenheizung ABR-Dachflächenheizung ABR-D

Dachflächenheizung ABR-D - Heizmattenbreite 100 cm

	Best. Nr.	Bezeichnung	Breite (m)	Länge (m)	Größe (m ²)	Spannung (V)	Gesamtleistung (W)	RG
	8001-62.08	ABR-D 100-8	1	8	8	400	1530	2
	8001-62.12	ABR-D 100-12	1	12	12	400	2238	2
	8001-62.14	ABR-D 100-14	1	14	14	400	2883	2
	8001-62.16	ABR-D 100-16	1	16	16	400	3157	2
	8001-62.20	ABR-D 100-20	1	20	20	400	3653	2
	8001-62.22	ABR-D 100-22	1	22	22	400	4221	2
	8001-62.25	ABR-D 100-25	1	25	25	400	4822	2
	8001-62.28	ABR-D 100-28	1	28	28	400	5376	2

Heizleitungen mit 12–28 W/m, konfektioniert TYP BL

Konstant-Heizleitungen nach IEC 60800 für unterschiedliche Anwendungen, werkseitig konfektioniert mit je 3 m Kaltleiter.



Anwendungen:

- Kleinere Freiflächenheizungen in Estrich, Beton oder Sand wie Treppenheizungen, Podeste, Ablaufrinnen, Beckenkronen, Räumlerläuferbahnen
- Rohrbegleitheizungen
- Dachrinnen-, Fallrohrheizungen
- Dachflächenheizungen (auch für Bitumen geeignet, bei Foliendächern ist eine zusätzliche Temperaturbegrenzung erforderlich)
- Flächenheizungen

Achtung:

Heizleitung Typ BL ist nicht geeignet zur Einbettung in Asphalt oder direkt auf der Bewehrung in Beton bei Einsatz von „Rüttelflaschen“!

Technische Daten:

Nennspannung	AC 230 V
Nennleistung	12, 18, 28 W/m
Nenntemperatur nach VDE:	90° C
maximale Umgebungstemperatur (ausgeschaltet)	105° C
Kaltleiteranschluss	1 x 3 m
Kleinster Biegeradius	45 mm
Zulassung	VDE
Normen	VDE 0253, IEC 60800
Bauart Heizleiter	SIPCAP
Toleranzen (Widerstand)	+10 / -5 % gem. VDE
Schutzklasse	I
Schutzart	IP 68



Leistung 12 W/m - Kurzlängen

	Best. Nr.	Bezeichnung	Länge (m)	Gesamtleistung (W)	RG	
	8018-00.12	BLK-12	12,0	122,0	2	
	8018-00.14	BLK-14	14,0	151,0	2	

Leistung 10 W/m

	Best. Nr.	Bezeichnung	Länge (m)	Gesamtleistung (W)	RG	
	8015-01.70	BL 10-17	17,0	170,0	2	
	8015-02.50	BL 10-25	25,0	265,0	2	
	8015-03.00	BL 10-30	30,0	290,0	2	
	8015-03.50	BL 10-35	35,0	375,0	2	
	8015-05.00	BL 10-50	50,0	520,0	2	
	8015-08.50	BL 10-85	85,0	900,0	2	
	8015-11.50	BL 10-115	115,0	1180,0	2	
	8015-12.50	BL 10-125	125,0	1280,0	2	
	8015-14.00	BL 10-140	140,0	1350,0	2	
	8015-16.00	BL 10-160	160,0	1650,0	2	
8015-20.00	BL 10-200	200,0	2035,0	2		

Leistung 18 W/m

	Best. Nr.	Bezeichnung	Länge (m)	Gesamtleistung (W)	RG	
	8016-01.30	BL 18-13	13,0	225,0	2	
	8016-01.90	BL 18-19	19,0	350,0	2	
	8016-02.20	BL 18-22	22,0	390,0	2	
	8016-02.70	BL 18-27	27,0	485,0	2	
	8016-03.80	BL 18-38	38,0	685,0	2	
	8016-06.50	BL 18-65	65,0	1180,0	2	
	8016-08.50	BL 18-85	85,0	1595,0	2	
	8016-09.50	BL 18-95	95,0	1690,0	2	
	8016-10.00	BL 18-100	100,0	1890,0	2	
	8016-12.00	BL 18-120	120,0	2205,0	2	
	8016-15.00	BL 18-150	150,0	2715,0	2	

Leistung 28 W/m

	Best. Nr.	Bezeichnung	Länge (m)	Gesamtleistung (W)	RG	
	8017-01.00	BL 28-10	10,0	290,0	2	
	8017-01.50	BL 28-15	15,0	440,0	2	
	8017-01.75	BL 28-17	17,5	490,0	2	
	8017-02.20	BL 28-22	22,0	600,0	2	
	8017-03.00	BL 28-30	30,0	870,0	2	
	8017-05.20	BL 28-52	52,0	1475,0	2	
	8017-07.00	BL 28-70	70,0	1940,0	2	
	8017-07.50	BL 28-75	75,0	2140,0	2	
	8017-08.00	BL 28-80	80,0	2360,0	2	
	8017-10.00	BL 28-100	100,0	2645,0	2	
	8017-12.00	BL 28-120	120,0	3390,0	2	

Zubehör für Freiflächenheizung



	Best. Nr.	Bezeichnung	RG	
	8000-62.12	Kaltleitung für ABR Heizleitung 3 x 1,5 mm ² schwarz, rüttelfeste Version, zur direkten Montage auf der Bewehrung	2	
	8000-62.04	Kaltleitung für ABR Heizleitung 3 x 2,5 mm ² schwarz, rüttelfeste Version, zur direkten Montage auf der Bewehrung	2	
	8000-62.06	Kaltleitung für BL, Heizleitung 3 x 1,5 mm ² schwarz	2	
	8000-62.11	Kaltleitung für BL, BLK, Heizleitung 3 x 2,5 mm ² schwarz	2	
	8000-62.07	Schrumpfmuffenset für ABR, Inhalt nur 1 Stück	2	
	8000-62.08	Montagestege für BL, BLK Abstandshalter aus PE, Rastermaß 2,5 cm, Länge 1 m	2	
	8000-62.13	Montagestege für ABR Heizleitungen, Kaltleitungen und Heizmatten , schwarz, 80 cm lang, auch als Abstandshalter bei der Verlegung von Heizmatten zu verwenden	2	
	8000-62.09	Kabelbinder für ABR 1 Beutel 500 Stück, Länge 200 mm	2	

* Abnahmemenge mindestens 50 m

Regelgeräte und Fühler für Freiflächenheizungen und Dachflächenheizungen

	Best. Nr.	Bezeichnung	RG		
	8000-86.00	EME 901 Schnee- und Eismelder für Dachrinnen und Freiflächenheizungen, Anschluss von 2 Kombifühlern möglich	1		
		Spannungsbereich			230 V +6/-6 %
		Leistungsaufnahme			10 VA
		Umgebungs-temperatur			0° C bis +50° C Betauung nicht zulässig
		Schutzart			IP 20 nach EN 60529
		Schalteleistung			6 A
	8000-86.01	FT 335xxx Kombifühler für Feuchtigkeit und Temperatur mit 6 m Anschlussleitung, IP 68, wartungsfrei, inkl. Einbauhülse	2		
	8000-86.04	FT 335xxx Kombifühler für Feuchtigkeit und Temperatur mit 20 m Anschlussleitung, IP 68, wartungsfrei, inkl. Einbauhülse	2		
	8000-86.05	FT 335xxx Kombifühler für Feuchtigkeit und Temperatur mit 50 m Anschlussleitung, IP 68, wartungsfrei, inkl. Einbauhülse	2		

Fühler und Sensoren

	Best. Nr.	Bezeichnung	RG	
	8000-81.03	FT 3354 kombinierter Schnee- /Eis- und Außentempersensormelder für EME 901, inkl. Halter	1	
		Zuleitung	6 m (4 x 1 mm ²)	
		Schutzart	IP 68	
		Temperaturbeständigkeit	-30° C bis +80° C	
	8000-81.08	FT 3354 wie vor jedoch mit Zuleitung 20 m	1	
	8000-81.09	FT 3354 wie vor jedoch mit Zuleitung 30 m	1	
	8000-81.10	FT 3354 wie vor jedoch mit Zuleitung 50 m	1	
	8153-31.23	RA6 Außentempersensor (Anschlussvariante 2/3) für EME 901	1	
		Zuleitung	6 m	

Schaltschränke für Freiflächenheizungen und Dachflächenheizungen

inkl. Sicherungsautomaten, FI-Schutzschalter, Leistungsschutz, Hauptschalter, Hand / 0 / Automatik-Wahlschalter, Betriebs- und Sammelstörmeldung, **ohne** Thermostat bzw. Regeltechnik. Schutzart IP 54.

	Best. Nr.	Bezeichnung	RG	
	8000-96.05	BSS-05-FF , 3 bis 5 kW	3	
	8000-96.10	BSS-10-FF , 6 bis 10 kW	3	
	8000-96.15	BSS-15-FF , 11 bis 15 kW	3	
	8000-96.20	BSS-20-FF , 16 bis 20 kW	3	
	8000-96.25	BSS-25-FF , 21 bis 25 kW	3	
	8000-96.30	BSS-30-FF , 26 bis 30 kW	3	
	8000-96.40	BSS-40-FF , 31 bis 40 kW	3	
	8000-96.50	BSS-50-FF , 41 bis 50 kW	3	
	8000-96.60	BSS-60-FF , 51 bis 60 kW	3	
	8000-96.70	BSS-70-FF , 61 bis 70 kW	3	
	8000-96.80	BSS-80-FF , 71 bis 80 kW	3	
	8000-96.90	BSS-90-FF , 81 bis 90 kW	3	
	8000-96.00	BSS-100-FF , 91 bis 100 kW	3	

Abbildung ähnlich

Andere Größen und Leistungen auf Anfrage lieferbar.

Alle Schaltschränke sind auch als Variante Edelstahl lieferbar, Preise auf Anfrage!

Regelgeräte für kleine Dachflächenheizung bis max. 15 m², nur für Heizmatten/Heizschleifen mit 230V

	Best. Nr.	Bezeichnung	RG	
	8000-80.17	ETC 1893 WG Elektronischer Thermostat wie ETC 1893 , jedoch im Wandgehäuse,	1	
		Montageort	Wandmontage	
		Einstellbereich	0 bis +60° C	
		Hysterese	1 bis 10 K	
		Schaltleistung	20 A Heizung 30 V DC / 1 A (Alarm 1 Wechsler) 230 V / 3 A (Alarm 2 Schließer)	
		Schutzart	IP 55	

Nie wieder eingefrorene Öltanks



Öltankinnenbeheizung

In Öltanks, die im Freien oder in unbeheizten Räumen stehen, kann das Heizöl im Winter auf eine Temperatur abkühlen, die zum Ausscheiden von Parafin führt. Dies kann schon bei einer Temperatur um +5° C auftreten. Diese „Ausflockungen“ können zu einem Verstopfen des Heizölfilters führen. Die Heizungsanlage fällt aus und die Instandsetzungskosten können erheblich sein. Um das „Ausflocken“ zu verhindern, hat bamaheat® eine einfache und zugleich kostengünstige Möglichkeit entwickelt.

Der Öltank wird im Ansaugbereich mit selbstbegrenzendem Heizband temperiert. Dabei wird das Heizband FB-A-ÖL-26 über eine Verschraubung in den Tankdeckel hinein - und auch wieder herausgeführt. Die Öltankinnenbeheizung wird als Bausatz geliefert und besteht, entsprechend für die jeweilige Tankgröße aus Heizband, Anschlusstechnik, Verschraubungssatz, Anschlussleitung, Anschlussgehäuse und Montageanleitung. Zusätzlich wird ein Thermostat benötigt, der in Abhängigkeit von der Umgebungstemperatur die Anlage ein- bzw. ausschaltet.

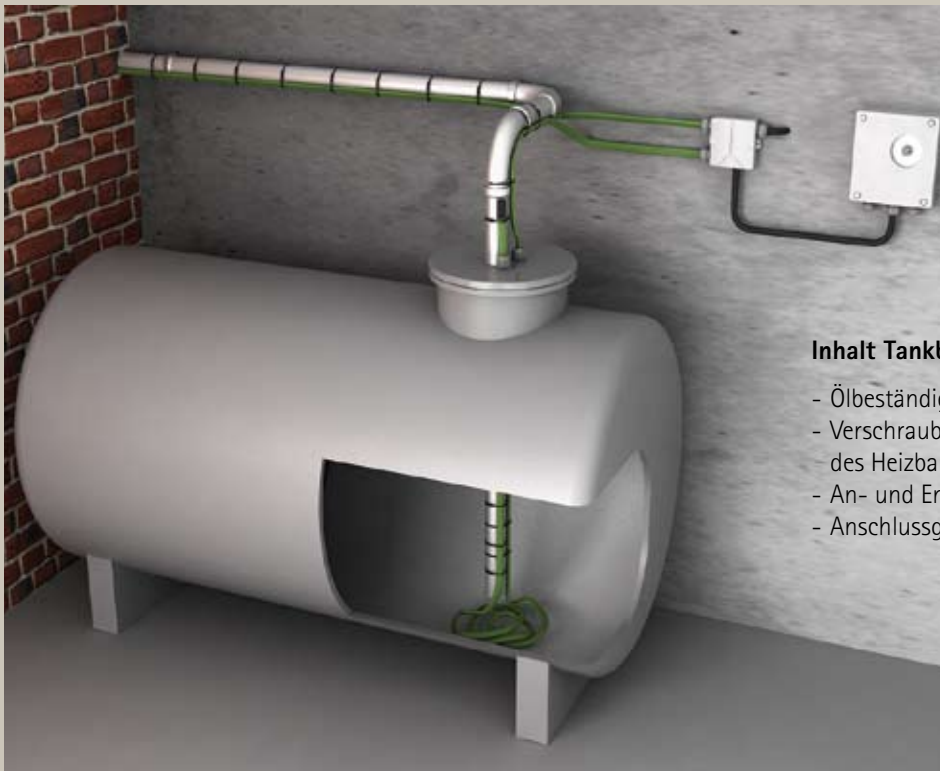

Inhalt Tankbausatz:

- Ölbeständiges Heizband entsprechend der Tankgröße
- Verschraubungssatz zum Ein- und Herausführen des Heizbandes
- An- und Endabschlusset Heizband
- Anschlussgehäuse AG-1

Für frostgefährdete Vor-/Rücklauf-Ölleitungen:

1. Heizband FB-A-ÖL 10 vorsehen
2. Heizband-Anschlusstechnik mit Endabschluss
3. Befestigungsmaterial wie Klebeband oder Kabelbinder
4. ggf. zusätzliches Montagematerial wie Isolierdurchführungen für Blechmantel, Anschlussgehäuse
5. Thermostat zum Einschalten und Halten des gewünschten Sollwertes, die Begleitheizung für Vor/Rücklauf kann mit den Thermostaten der Tankheizung geschaltet werden, jedoch muss die maximale Schaltleistung von 16 A beachtet werden. Bei Unsicherheiten sind wir Ihnen gerne bei der Materialauswahl behilflich!

Bitte beachten Sie unbedingt die ausführlichen Hinweise in unserem technischen Handbuch!

Bausätze für Tankinnenheizungen mit FB-A-ÖL-26



Best. Nr.	Typ	Bezeichnung	Leistung bei + 5° C	bis Tankinhalt	RG	
8000-20.01	TBS-1	Tankinnenbeheizung für Tankinhalt bis 1.000 l	0,2 kw	1.000 l	1	
8000-20.02	TBS-2	Tankinnenbeheizung für Tankinhalt bis 2.000 l	0,35 kw	2.000 l	1	
8000-20.05	TBS-5	Tankinnenbeheizung für Tankinhalt bis 5.000 l	0,55 kw	5.000 l	1	
8000-20.10	TBS-10	Tankinnenbeheizung für Tankinhalt bis 10.000 l	0,7 kw	10.000 l	1	
8000-20.20	TBS-20	Tankinnenbeheizung für Tankinhalt bis 20.000 l	0,9 kw	20.000 l	1	
8000-20.40	TBS-40	Tankinnenbeheizung für Tankinhalt bis 40.000 l	1,4 kw	40.000 l	1	
8000-20.60	TBS-60	Tankinnenbeheizung für Tankinhalt bis 60.000 l	2,2 kw	60.000 l	1	
8000-20.80	TBS-80	Tankinnenbeheizung für Tankinhalt bis 80.000 l	2,6 kw	80.000 l	1	
8000-21.00	TBS-100	Tankinnenbeheizung für Tankinhalt bis 100.000 l	3,0 kw	100.000 l	1	

Hinweis:

Zusätzlich zum Bausatz TBS ist ein Thermostat ETC 220 oder 231 vorzusehen (siehe unten).

Ab TBS-60 besteht der Bausatz aus zwei Heizkreisen, es ist dazu ein 2. Thermostat bzw. ein Lastschütz zur Steuerung erforderlich.

Regelgeräte für Tankinnenheizungen

	Best. Nr.	Bezeichnung	RG		
	8000-80.00	ETC 220 Elektronischer Thermostat mit Rohranlege-/Umgebungsfühler für Wandmontage, zur Steuerung von Rohrbegleitheizungen, Fußbodenheizungen, Frühbeetheizungen,	1		
		Einstellbereich			0° C bis + 60° C
		Fühler			1,5 m PTC linearisiert
		Schaltleistung			16 A
		Schutzart			IP 55
	8000-80.04	ETC 231 Prozessorgesteuerter Thermostat wie ETC 431 , jedoch im Wandgehäuse, mit Rohranlege-/Umgebungsfühler, digitaler Temperaturanzeige, Passwortschutz und zusätzlichem Alarmkontakt, Wandmontage	1		
		Einstellbereich			0° C bis + 60° C
		Fühler			4 m NTC
		Schaltleistung			16 A (Heizung); 8 A (Alarm)
		Schutzart			IP 55

Heizbänder für Ölleitungen mit Schutzleiterlitze

	Best. Nr.	Bezeichnung	RG		
 	8000-00.44	FB-A-ÖL-10 Frostschutzheizband mit eingebetteten Kupferdrähten als Schutzleiter, ölbeständig, selbstbegrenzend, für Ölleitungen	1		
		Nennleistung			10 W/m bei +5° C
		max. Heizkreislänge			197 m bei 16 A*
		max. Umgebungstemperatur			+ 80° C
		Farbe			Schiefergrau
		Zulassung			VDE, EN 62395

* C-Charakteristik

Anschlusszubehör siehe Seite 10, Montagezubehör siehe S. 11 Tabelle mit weiteren Heizkreislängen finden Sie im techn. Handbuch

Im Bausatz enthalten ist die erforderliche Heizbandmenge entsprechend des Tankinhaltes, die Anschluss technik inklusive Anschlussgehäuse, Endabschluss und Verschraubungen für das Durchführen des Heizbandes.

Zusätzlich zum Bausatz TBS ist ein Thermostat ETC 220/231 erforderlich, ab TBS-60 ist ein Lastschütz oder weiterer Thermostat für den 2. Heizkreis erforderlich.

Für die Absicherung der Heizkreise ist ein Automat C16 A und ein FI-Schutzschalter mit 30 mA Auslösestrom vorzusehen.

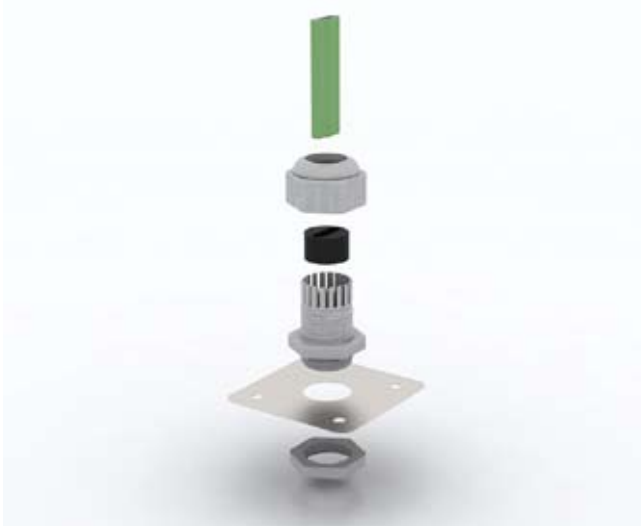

Durchführung des Heizbandes im Deckel

1. Beide Gewindestücke der M-Verschraubungen auf dem Tankdeckel montieren.
2. M-Verschraubungskappe und Silikondichtung über ein Heizbandende schieben.
3. Heizband durch Gewindestück der ersten M-Verschraubung in den Tank einführen. Offenes **Heizbandende nicht in Öl eintauchen!**
4. Heizband am Saugrohr befestigen.
5. Heizbandende durch zweite M-Verschraubung mit Silikondichtung und Verschraubungskappe wieder aus dem Tank herausführen.
6. Ein Heizbandende mit Endabschluss versehen.
7. Zweites Heizbandende mit Anschluss-Set C02 gem. Anleitung am AG-1 anschließen.

Sicherer Schutz vor Wasserschäden in sensiblen Bereichen



Leckageüberwachung jetzt auch als Funklösung

»NEUHEIT«



Funk-Leckagemelder

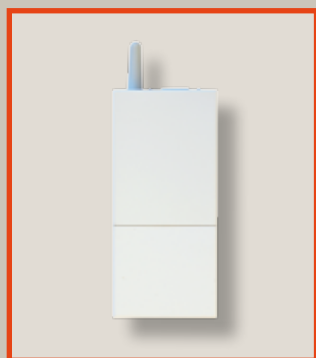

Empfänger Aufputz

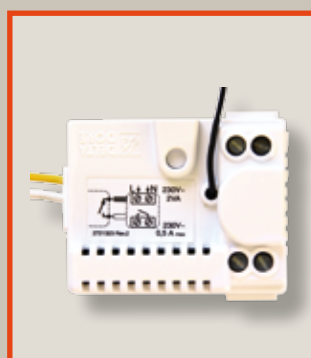

Empfänger Unterputz



GSM Modem

Sicherung für Gebäude und Inventar

Wasserleckage an Rohren, Armaturen oder Anlagen können zu erheblichen Schäden an Gebäuden und der Bausubstanz führen. Gerade die „schleichenden“ Schäden durch Leckagen die über lange Zeiträume auftreten, lassen sich nur mit großem Aufwand und hohem Kostenaufwand beseitigen.

Unsere Leckageüberwachungssysteme bieten Schutz vor Anlagenausfall und großen Wasserschäden für sensible Bereiche wie zum Beispiel: Klima- und Heizungszentralen, Telefonzentralen, Rechnerräume, Reinräume, Archive, Büchereien, Bibliotheken, Museen, uvm.

Anwendungsbereiche:

- Doppelböden
- Hohlwandkonstruktionen
- Schächte
- abgehängten Decken
- Auffangwannen unter Maschinen und Anlagen
- uvm.

Von der punktuellen Überwachung einzelner Objekte bzw. Abschnitte bis hin zur Flächen-/Streckenüberwachung bieten wir Lösungen für jede Anwendung.

Die Leckageüberwachung kann wahlweise auch mittels Funksensor erfolgen zum Beispiel bei einer nachträglichen Installation.

Leckageüberwachungssysteme RDA/RDW ohne Ortung

System-Vorteile

- schnelle Leckageerkennung
- Überwachungsstrecken bis 1000 m, Sensorkabel, max. 50 Punktsensoren
- kein Systemabgleich erforderlich
- einfache Einbindung in die Gebäudeüberwachung (GLT)
- mit Sensorkabel und Punktsensoren kombinierbar

Leckageüberwachungssystem RDA ohne Ortung

Technische Daten

Abmessungen	22,5 x 82 x 101 mm (B x H x T)
Spannungsversorgung	Typ 8001-21.01: AC 230 V / 50 bis 60 Hz / 1,2 VA Typ 8001-21.02: DC 24 V / 0,8 W
Ausgänge	Sammelalarmrelais, zwei Wechsler 0,25 A bei AC 230 V / 1 A bei DC 24 V
Umgebungstemperatur	-25° C bis +60° C
Schutzart	IP20
Sensoren	SCR, Punktsensor PS

	Best. Nr.	Bezeichnung	RG	
	8001-21.01	RDA 01 Überwachungselektronik , AC 230 V ohne Ortung, im Aufrastgehäuse, mit Alarm-Quitierfunktion	1	
	8001-21.02	RDA 01 Überwachungselektronik , DC 24 V ohne Ortung, im Aufrastgehäuse, mit Alarm-Quitierfunktion	1	

Leckageüberwachungssystem RDW ohne Ortung

Technische Daten

Abmessungen	166 x 160 x 84 mm (B x H x T)
Spannungsversorgung	AC 230 V 50 bis 60 Hz / 8 VA oder DC 24 V/7 W
Ausgänge	zwei getrennte Wechsler (6 A bei AC 230 V/6 A bei DC 24 V)
Umgebungstemperatur	0° C bis +60° C
Schutzart	IP 54
Sensoren	Sensorkabel SCR, Punktsensor PS

	Best. Nr.	Bezeichnung	RG	
	8001-21.03	RDW 03 Überwachungselektronik ohne Ortung, im Wandgehäuse, mit Alarm-Quitierfunktion	1	

Sensoren passend für RDA / RDW

	Best. Nr.	Bezeichnung	RG	
	8001-20.00	PS Punktsensor mit Kabelverschraubung, integrierter Endwiderstand herausnehmbar zur Verschaltung mehrerer Punktsensoren Abmessungen: D=80 mm x H=26 mm	1	
	8000-00.30	SCR Sensorkabel (Meterware) Sensoren: 2 x 0,25 mm ² , Farben: rot, weiß, Nennwiderstand: 6 Ω/m Rückleiter: 2 x 0,25 mm ² , Farben: rot, weiß Schutzgeflecht FEP, Farbe: natur Kabeldurchmesser: 5 mm Temperaturbeständigkeit: -50° C bis +180° C	1	

Zubehör passend für RDA / RDW / RLW



	Best. Nr.	Bezeichnung	RG	
	8001-29.89	SCR Buchse Montageset	1	
	8001-29.90	SCR Stecker Montageset	1	
	8001-29.91	Kennzeichnungsschild „Empfindliches Sensorkabel“	1	
	8001-29.92	Befestigungstape (VE 50 Stk.)	1	
	8001-29.93	SCR T-Abzweig	1	
	8001-29.95	SCR Endwiderstand für RDA, RDW	1	
	8001-29.97	Anschluss-/Verbindungskabel (Meterware) LIYY4x0,5	1	

Konfektionierte Sensor- bzw. Anschlusskabel auf Anfrage

Funk-Leckagemelder

	Best. Nr.	Bezeichnung	RG		
	8001-29.70	Funk-Leckagemelder	1		
		Spannungsversorgung			Lithiumbatterie, im Lieferumfang enthalten, Batterielebensdauer bis zu 10 Jahren
		Anschlussklemme			3 Drähte
		Drahtlänge			0,6 m
		Fühlermontage			Boden oder Wand
		Funkreichweite			bis 300 m im Freifeld
		Schutzart			IP 30-IK 02
		Abmessungen			Sender: 102x33x32 mm Melder: 70x41x15 mm (HxBxT)

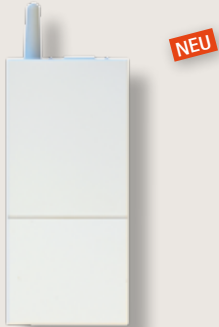
Funk-Empfänger für Funk-Leckagemelder

	Best. Nr.	Bezeichnung	RG		
	8001-29.73	Funk-Empfänger	1		
		Steuerkanal			1
		Betriebstemperatur			-5° bis +40° C
		Montageart			Aufputz über Schraubklemmen
		Eingang/Ausgang			1 potentialfreier Ausgang max. 5 A
		Spannungsversorgung			230 V mit Phase und Nullleiter
		Abmessungen			120x54x25 mm (HxBxT) ohne Antenne
	8001-29.72	Funk-Empfänger	1		
		Steuerkanal			1 Ausgang Ein/Aus 230 V
		Betriebstemperatur			-5° bis +40° C
		Montageart			Unterputzdose über Schraubklemmen
		Lokaler Schalter			2 vorinstallierte Kabel zum Anschluss an den lokalen Schalter
		Spannungsversorgung			230 V mit Phase und Nullleiter
		Leistungsaufnahme			300 W/230 V Glühlampen
		Abmessungen			45x38x23 mm (HxBxT)

Funk GSM Modem für Funk-Leckagemelder

	Best. Nr.	Bezeichnung	RG
	8001-29.71	Funk GSM Modem mit 6 Rufnummern und Zusatzcodes. Sabotageschutz gegen gewaltsames Öffnen und Entfernen	1
		Spannungsversorgung	230 V Stützakku über Lithiumbatterie im Lieferumfang enthalten. Lebensdauer der Batterie bis zu 10 Jahre
		Funkreichweite	bis 300 m im Freifeld
		Schutzart	IP 30-IK 06
		Abmessungen	165x205x45 mm (HxBxT)



fotolia@dron

Fragebogen zur Erstellung eines Angebotes für eine Freiflächenheizung ABR



Kunde

Firmenname

PLZ/Ort

Straße

Telefon

E-Mail

Bauvorhaben

Name

PLZ/Ort

Straße

geplante Ausführung

Freiflächenheizsystem für:

- Auf- und Abfahrrampen
- Treppen
- Garagenvorplätze
- Gehwege
- Hubschrauberlandeplätze
- Brücken
- Beckenkronen (Räumerläuferbahnen)
- sonstiges

Maßzeichnung oder Zeichnung im PDF Format

Bitte unterbreiten Sie uns ein Angebot über:

Ablaufrinnen, Anzahl und Länge X Breite, evtl Dehnungsfugen, Standort der Verteilung (bitte genaue Entfernung von der zu beheizenden Fläche).

Standort der Verteilung im Innenbereich über 5° C Außenbereich

Hier die Fläche eintragen für das ca. Angebot:

Datum

Bitte senden Sie den Fragebogen an Fax 07961 56955-90 oder per E-Mail an: info@bamaheat.de

Fragebogen zur Erstellung eines Angebotes für eine Rohrbegleitheizung



Kunde

Firmenname

PLZ/Ort

Straße

Telefon

E-Mail

Bauvorhaben

Name

PLZ/Ort

Straße

geplante Ausführung

Rohr

Rohrdurchmesser: _____

Rohrlänge: _____

Material: Kunststoff Metall

Anzahl: Abzweige _____ Ventile _____

Verwendungszweck

Frostschutz (+ 5° C) Temperaturhaltung bis 55° C bis 65° C

Dämmung WLG 35 (Wärmeleitgruppe)

Stärke _____ mm

Besonderheiten

Medium im Rohr (falls bekannt) _____

Max. Außentemperatur am Rohr _____

Maximale Mediumtemperatur _____

Bitte senden Sie den Fragebogen an Fax 07961 56955-90 oder per E-Mail an: info@bamaheat.de

Fragebogen zur Erstellung eines Angebotes für eine Dachflächenheizung ABR-D und Dachrinnenheizung



Kunde

Firmenname

PLZ/Ort

Straße

Telefon

E-Mail

Bauvorhaben

Name

PLZ/Ort

Straße

geplante Ausführung

Beheizte Dachfläche

Dachfläche L x B oder Skizze / Zeichnung beifügen:

Dachmaterial: Ziegel Bitumen / Teerpappe Folie

 Metall Kupfer

 sonstiges _____

Dachrinne

Material der Dachrinne und der Fallrohre _____

Form der Dachrinne: halbrund Kastenrinne

Länge der Dachrinne _____ m Breite der Dachrinne _____ m

Anzahl der Fallrohre _____ Stck. Durchmesser der Fallrohre _____ cm

Länge der Fallrohre inkl. 1,0 m in den frostfreien Bereich _____ m

Regelungsart

Eis- und Schneemelder Temperatur geregelt





Bitte senden Sie den Fragebogen an Fax 07961 56955-90 oder per E-Mail an: info@bamaheat.de

Selbstbegrenzende Heizbänder und Zubehör für Frostschutz und Temperaturhaltung an Rohrleitungen

Schutzisolierte Frostschutz-Heizbänder

	Best. Nr.	Bezeichnung	RG		
 	8000-00.00	FB-S-10 Frostschutzheizband schutzisoliert selbstbegrenzend, für Rohrleitungen z.B. Kaltwasserleitungen	1		
		Nennleistung			10 W/m bei +5° C
		max. Heizkreislänge			190 m bei 16 A
		max. Umgebungstemperatur			+ 65° C
		Farbe			grün
		Zulassung			VDE
 	8000-00.01	FB-S-26 Frostschutzheizband schutzisoliert selbstbegrenzend, für z.B. Regen- oder Abwasserleitungen	1		
		Nennleistung			26 W/m bei +5° C
		max. Heizkreislänge			85 m bei 16 A
		max. Umgebungstemperatur			+ 65° C
		Farbe			grün
		Zulassung			VDE
 	8000-00.02	FB-S-33 Frostschutzheizband schutzisoliert selbstbegrenzend, für Heizungsleitungen und zur Temperaturhaltung an Fettleitungen	1		
		Nennleistung			33 W/m bei +5° C
		max. Heizkreislänge			70 m bei 16 A
		max. Umgebungstemperatur eingeschaltet:			+ 80° C
		ausgeschaltet:			+ 100° C (1000h kumulativ)
		Farbe			gelb
Zulassung	VDE				

Ölbeständige, schutzisolierte Frostschutz-Heizbänder

	Best. Nr.	Bezeichnung	RG		
 	8000-00.03	FB-S-ÖL-10 Frostschutzheizband schutzisoliert, ölbeständig, selbstbegrenzend, für Ölleitungen	1		
		Nennleistung			10 W/m bei +5° C
		max. Heizkreislänge			190 m bei 16 A
		max. Umgebungstemperatur			+ 65° C
		Farbe			grau
		Zulassung			VDE
 	8000-00.04	FB-S-ÖL-26 Frostschutzheizband schutzisoliert, ölbeständig, selbstbegrenzend, für Tankheizungen oder Dachrinnenheizung auf Bitumen	1		
		Nennleistung			26 W/m bei +5° C
		max. Heizkreislänge			85 m bei 16 A
		max. Umgebungstemperatur			+ 65° C
		Farbe			grau
		Zulassung			VDE

Frostschutz-Heizbänder mit Schutzgeflecht

	Best. Nr.	Bezeichnung	RG		
 	8000-00.05	FB-10 Frostschutzheizband mit Schutzgeflecht, selbstbegrenzend, für z.B. Kaltwasserleitungen	1		
		Nennleistung			10 W/m bei +5° C
		max. Heizkreislänge			190 m bei 16 A
		max. Umgebungstemperatur			+ 65° C
		Farbe			grün
		Zulassung			VDE, EN 62395
 	8000-00.06	FB-26 Frostschutzheizband mit Schutzgeflecht, selbstbegrenzend, für Rohrleitungen, z.B. Regen- oder Abwasserleitungen	1		
		Nennleistung			26 W/m bei +5° C
		max. Heizkreislänge			85 m bei 16 A
		max. Umgebungstemperatur			+ 65° C
		Farbe			grün
		Zulassung			VDE, EN 62395
 	8000-00.07	FB-33 Frostschutzheizband mit Schutzgeflecht, selbstbegrenzend, für Heizungsleitungen und zur Temperaturhaltung an Fettleitungen	1		
		Nennleistung			33 W/m bei +5° C
		max. Heizkreislänge			70 m bei 16 A
		max. Umgebungstemperatur eingeschaltet:			+ 80° C
		ausgeschaltet:			+ 100° C (1000 h kumulativ)
		Farbe			gelb
Zulassung	VDE, EN 62395				

Ölbeständige Frostschutz-Heizbänder mit Schutzgeflecht

	Best. Nr.	Bezeichnung	RG		
 	8000-00.08	FB-ÖL-10 Frostschutzheizband mit Schutzgeflecht, ölbeständig, selbstbegrenzend, für Ölleitungen	1		
		Nennleistung			10 W/m bei +5° C
		max. Heizkreislänge			190 m bei 16 A
		max. Umgebungstemperatur			+ 65° C
		Farbe			grau
		Zulassung			VDE, EN 62395
 	8000-00.09	FB-ÖL-26 Frostschutzheizband mit Schutzgeflecht, ölbeständig, selbstbegrenzend, für Tankheizungen oder Dachrinnenheizung auf Bitumen	1		
		Nennleistung			26 W/m bei +5° C
		max. Heizkreislänge			85 m bei 16 A
		max. Umgebungstemperatur			+ 65° C
		Farbe			grau
		Zulassung			VDE, EN 62395





Selbstbegrenzendes schutzisoliertes Dachrinnenheizband

	Best. Nr.	Bezeichnung	RG	
	8000-00.10	DB-S-18 schutzisoliertes Dachrinnenheizband selbstbegrenzend, UV-beständig, für Dachrinnen, Fallrohre und Dachflächen (nicht auf Bitumen)	1	
		Nennleistung		18 W/m bei + 0° C Luft, 36 W/m im Eiswasser
		max. Heizkreislänge		80 m bei 16 A
		max. Umgebungstemp.		+ 65° C
		Farbe		schwarz
		Zulassung		VDE

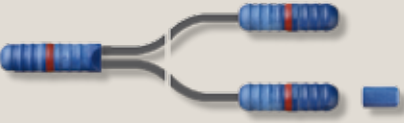

Selbstbegrenzendes Dachrinnenheizband mit Schutzgeflecht

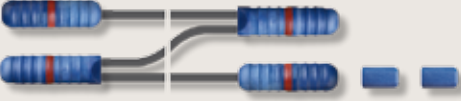
	Best. Nr.	Bezeichnung	RG	
	8000-00.11	DB-18 Dachrinnenheizband mit Schutzgeflecht selbstbegrenzend, UV-beständig, für Dachrinnen, Fallrohre und Dachflächen (nicht auf Bitumen)	1	
		Nennleistung		18 W/m bei + 0° C Luft, 36 W/m im Eiswasser
		max. Heizkreislänge		80 m bei 16 A
		max. Umgebungstemp.		+ 65° C
		Farbe		schwarz
		Zulassung		VDE, EN 62395



Schnellmontage-Anschluss-technik für schutzisolierte Heizbänder

	Best. Nr.	Bezeichnung	RG
	8000-10.00	AS-01 E Heizbandanschluss für 1 Heizband als Set inkl. 1,5 m Anschlussleitung und 1 Endabschluss	1
	8000-10.01	AS-Y Heizband Y-Abzweig in drei Richtungen als Set inkl. 1 Endabschluss	1
	8000-10.02	AS-02 Heizbandanschluss für 2 Heizbänder als Set mit Stromeinspeisung (1,5 m Anschlussleitung) und 2 Endabschlüssen	1
	8000-10.03	AS-03 Heizbandanschluss für 3 Heizbänder als Set mit Stromeinspeisung (1,5 m Anschlussleitung) und 3 Endabschlüssen	1
	8000-10.04	AS-X Heizband X-Abzweig in vier Richtungen als Set inkl. 2 Endabschlüssen	1
	8000-10.05	AS-K Heizband-Kupplung zum Verbinden von 2 Heizbändern	1
	8000-10.06	AS-E Heizband-Endabschluss einzeln	1

Schnellmontage-Anschluss-Technik für Heizbänder mit Schutzgeflecht

	Best. Nr.	Bezeichnung	RG	
	8000-10.20	BS-01 E Heizbandanschluss für 1 Heizband als Set inkl. 1,5 m Anschlussleitung und 1 Endabschluss	1	
	8000-10.21	BS-Y Heizband Y-Abzweig in drei Richtungen als Set inkl. 1 Endabschluss	1	
	8000-10.22	BS-02 Heizbandanschluss für 2 Heizbänder als Set mit Stromeinspeisung (1,5 m Anschlussleitung) und 2 Endabschlüssen	1	
	8000-10.23	BS-03 Heizbandanschluss für 3 Heizbänder als Set mit Stromeinspeisung (1,5 m Anschlussleitung) und 3 Endabschlüssen	1	
	8000-10.24	BS-X Heizband X-Abzweig in vier Richtungen als Set inkl. 2 Endabschlüssen	1	
	8000-10.25	BS-K Heizband-Kupplung zum Verbinden von 2 Heizbändern	1	
	8000-10.26	BS-E Heizband-Endabschluss einzeln	1	

Steckanschlussfertige Heizbänder für Rohrbegleitheizung

	Best. Nr.	Bezeichnung	RG	
	8000-30.00	KS-A Anschluss-Set <u>ohne</u> Thermostat Netzanschluss 230 V, Anschlusskabel 2 m mit Stecker, inkl. Endkappe und Montageband 5 m, ohne Heizband	1	
	8000-30.01	KS-T Anschluss-Set <u>mit</u> Thermostat Einschaltpunkt: $\leq +5^\circ \text{C}$, Netzanschluss 230 V, Anschlusskabel 2 m mit Stecker, inkl. Endkappe und Montageband 5 m, ohne Heizband	1	

Steckanschlussfertige Heizbänder für Rohrbegleitheizung

	Best. Nr.	Bezeichnung	RG	
	8000-30.03	KS-F3 selbstbegrenzendes Heizband 3 m, Leistung 10 W/m bei +10° C	1	
	8000-30.05	KS-F5 selbstbegrenzendes Heizband 5 m, Leistung 10 W/m bei +10° C	1	
	8000-30.09	KS-F9 selbstbegrenzendes Heizband 9 m, Leistung 10 W/m bei +10° C	1	
	8000-30.15	KS-F15 selbstbegrenzendes Heizband 15 m, Leistung 10 W/m bei +10° C	1	
	8000-30.22	KS-F22 selbstbegrenzendes Heizband 22 m, Leistung 10 W/m bei +10° C	1	

Regelgeräte für Frostschutz-Heizbänder

	Best. Nr.	Bezeichnung	RG		
	8000-80.08	ETC 435 Prozessorgesteuerter Thermostat mit Rohranlege-/Umgebungsfühler PT 100, 2 Sollwerte und Differenzregelung möglich, Digitaleingang, Softstart, zum Einbau auf Hutschiene in Elektroverteilung	1		
		Analogausgang			0-1, 0-5, 0-10 V / 0-20, 4-20 mA
		Einstellbereich			-25° C bis +100° C
		Fühler			2 m PT 100 (2-Leiter)
		Schaltleistung			16 A (Heizung); 8 A (Alarm)
	8000-80.09	ETC 235 Prozessorgesteuerter Thermostat wie ETC 435, jedoch im Wandgehäuse, Schutzart IP 65	1		
		Analogausgang			0-1, 0-5, 0-10 V / 0-20, 4-20 mA
		Einstellbereich			-25° C bis +100° C
		Fühler			2 m PT 100 (2-Leiter)
		Schaltleistung			16 A (Heizung); 8 A (Alarm)

Regelgeräte für Dachrinnenheizband

	Best. Nr.	Bezeichnung	RG		
	8000-80.14	ETC 450 Prozessorgesteuerter Thermostat Vorprogrammiert für Dachrinnenheizungen Einschaltung der Heizung zwischen +5° C und -10° C (Schalthysterese 1 K) mit potentialfreiem Kontakt für Alarmmeldungen, Digitaleingang, Softstart, Hutschienen-Einbau in der Elektroverteilung	1		
		Analogausgang			0-1, 0-5, 0-10 V / 0-20, 4-20 mA
		Fühler			2 m PT 100 2-Leiter
		Schaltleistung			16 A (Heizung); 8 A (Alarm)
	8000-80.15	ETC 250 Prozessorgesteuerter Thermostat Vorprogrammiert für Dachrinnenheizungen mit Einschaltung der Heizung zwischen +5° C und -10° C (Schalthysterese 1 K) mit potentialfreiem Kontakt für Alarmmeldungen, Digitaleingang, Softstart, im Wandgehäuse	1		
		Analogausgang			0-1, 0-5, 0-10 V / 0-20, 4-20 mA
		Fühler			2 m PT 100 2-Leiter
		Schaltleistung			16 A (Heizung); 8 A (Alarm)

Ersatzfühler

	Best. Nr.	Bezeichnung	RG	
	8000-84.83	Ersatzfühler ETC 235/250/435/450 (PT 100 2-Leiter)	1	

Elektronische Thermostate

	Best. Nr.	Bezeichnung	RG	
	8000-84.11	ETC 610-24 (24 Volt) elektronischer Thermostat mit Ein-/Aus-Schalter und Temperaturwählrad, 4 m Bodenfühler, +10° C bis + 40° C, Schaltleistung 16 A, Zentralplatte 50 x 50 mm, alpinweiß, UP-Montage	2	
	8000-84.01	ETC 610 elektronischer Thermostat mit Ein-/Aus-Schalter und Temperaturwählrad, 4 m Bodenfühler, +10° C bis +40° C, Schaltleistung 16 A, Zentralplatte 50 x 50 mm, alpinweiß, für Unterputz-Montage	2	
	8000-84.02	ETC 630 elektronischer Thermostat mit Ein-/Aus-Schalter und Temperaturwählrad, Raumfühler, +5° C bis +30° C, 4 m Bodenfühler, Schaltleistung 16 A, Zentralplatte 50 x 50 mm, alpinweiß, für Unterputz-Montage	2	

Alle enthaltenen Abbildungen, Bilder und technisch zugesagten Eigenschaften entsprechen dem aktuellen Sachstand. Durch ständige Weiterentwicklung unserer Produkte behalten wir uns Änderungen vor. Dies ist dem technischen Fortschritt geschuldet und auch eine Anpassung an die aktuelle Normenlage.

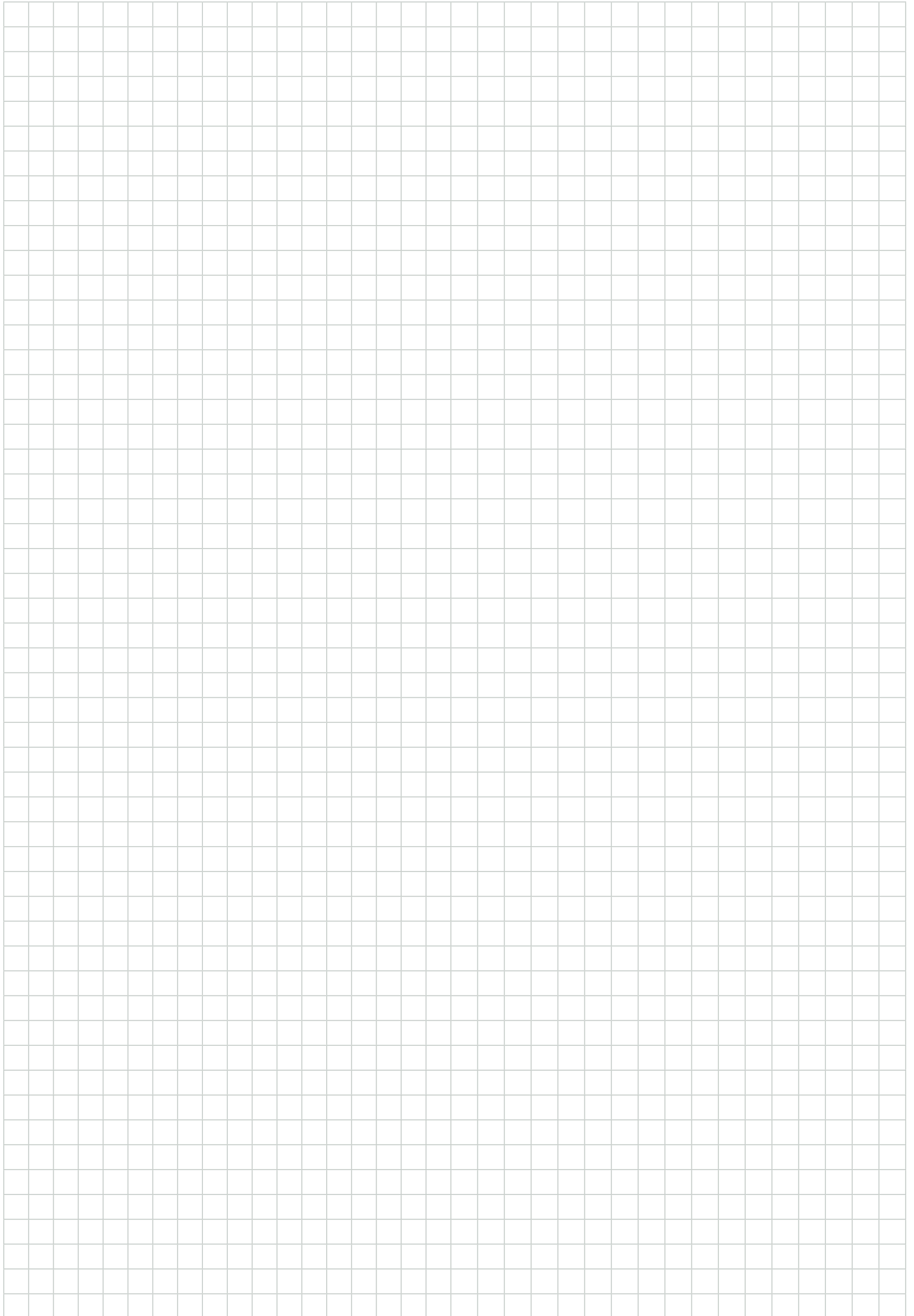

Allgemeine Geschäfts- und Lieferbedingungen

I. Allgemeine Bestimmungen

- Die folgenden Bedingungen gelten im Geschäftsverkehr mit Unternehmern, juristischen Personen des öffentlichen Rechts und öffentlich-rechtlichen Sondervermögen.
- Maßgebend für den Abschluss eines Kaufvertrages und den Umfang der sich daraus ergebenden Lieferverpflichtungen ist die Abgabe dementsprechender schriftlicher Willenserklärungen beider Vertragsparteien. Bei Nichtvorliegen solcher schriftlicher Willenserklärungen ist allein die schriftliche Auftragsbestätigung der elke TECHNIK GmbH rechtsverbindlich. Damit einhergehend gelten die nachstehend aufgeführten Verkaufs- und Lieferbedingungen als vereinbart.
- Sämtliche - auch zukünftige Lieferungen - und Leistungen der elke TECHNIK GmbH, einschließlich Nebenleistungen, wie Beratungen, vor und nach Abschluss, erfolgen ausschließlich auf Grund der nachstehenden Bedingungen, auch bei allen Angleichungsgeschäften. Einkaufsbedingungen des Käufers wird hiermit widersprochen. Sie verpflichten uns auch dann nicht, wenn wir nicht noch einmal bei Vertragsabschluß widersprechen. Spätestens mit der Entgegennahme unserer Ware gelten unsere allgemeinen Liefer- und Zahlungsbedingungen als angenommen.
- Unsere Angebote sind freibleibend. Abschlüsse und Vereinbarungen, insbesondere soweit sie von unseren Bedingungen abweichen, werden erst durch unsere schriftliche Bestätigung für uns verbindlich.
- Diese Bedingungen gelten auch bei Verkäufen auf der Grundlage einer Handelsklausel, insbesondere der Incoterms. Bei Verkäufen auf der Grundlage einer der Vertragsformeln der Incoterms sind die jeweils geltenden Incoterms maßgebend. Die Handelsklauseln gelten jedoch nur insoweit, als in diesen Bedingungen oder in besonderen Vereinbarungen keine anderen Regelungen getroffen worden sind.

II. Umfang und Lieferpflicht

- Unterlagen, Abbildungen, Zeichnungen und Gewichtsangaben, die zum Angebot des Lieferers gehören, sind nur annähernd maßgebend; Ausnahmen hiervon bedürfen der schriftlichen Bestätigung. Das Eigentums- und Urheberrecht an allen Unterlagen behält sich der Lieferer ausdrücklich vor. Ohne schriftliches Einverständnis des Lieferers dürfen Angebote und die dazugehörigen Unterlagen Dritten nicht zugänglich gemacht werden. Die zum Angebot gehörenden Unterlagen, Zeichnungen, Muster etc sind auf Verlangen zurückzugeben.
- Erzeugnisse, die mit den Bestell-Nummern, bzw. Typenbezeichnungen des Lieferers bestätigt werden, sind von dem Lieferer entwickelt und schließen jegliche Verfügungsbeschränkung durch den Besteller aus.
- Bei Sonderfertigungen sind Mehr- oder Minderlieferungen bis zu 10 Prozent für den Besteller bindend. Dies gilt auch für Teillieferungen.
- elke TECHNIK ist in zumutbarem Umfang zur Teillieferung berechtigt.

III. Preis

- Die Preise gelten bei Lieferung nur für den jeweils bestätigten Auftrag, ab Werk, einschließlich Verpackung, soweit nicht schriftlich etwas anderes bestimmt ist. Bei unvorhergesehenen Änderungen der Gestehungskosten bis zum Liefertag bleiben Preiskorrekturen dem Lieferer vorbehalten. Die Preise verstehen sich in EURO der Europäischen Zentralbank, soweit ausdrücklich nicht etwas anderes bestimmt wird.
- Soweit keine gegenteiligen Vereinbarungen getroffen sind, werden Muster nur gegen Berechnung geliefert.

IV. Eigentumsvorbehalt

Bis zur vollständigen Bezahlung aller aus der Geschäftsverbindung herrührenden Forderungen bleibt die Ware auch nach Veräußerung durch den Besteller Eigentum des Lieferers. Der Eigentumsvorbehalt erstreckt sich auch auf bereits eingebaute und/oder weiterveräußerte Erzeugnisse. Die Forderung aus dem Wiederverkauf der Ware durch den Besteller wird automatisch mit ihrer Entstehung an den Lieferer abgetreten. Bei Einbau von Waren des Lieferers gilt der Wertanteil für die Ware des Lieferers an der Gesamtforderung aus dem Verkauf des Produktes durch den Besteller mit ihrer Entstehung an den Lieferer abgetreten. Das anteilige Eigentum am Erlös der wiederverkauften Ware geht mit Zahlung an den Besteller auf den Lieferer über. Unbezahlte Waren des Lieferers dürfen weder verpfändet noch sicherungsübereignet werden. Sämtliche Forderungen aus der Geschäftsverbindung werden sofort fällig bei Zahlungseinstellung, Nachsuchen eines Vergleichs oder Moratoriums seitens des Bestellers. Soweit der Wert aller Sicherungsrechte, die dem Lieferer zustehen, die Höhe aller gesicherten Ansprüche um mehr als 20% übersteigt, wird der Lieferer auf Wunsch des Bestellers einen entsprechenden Teil der Sicherungsrechte freigeben.

V. Zahlungsbedingungen

- Soweit keine entgegenstehenden Abmachungen schriftlich getroffen sind, sind Zahlungen sofort und bar, ohne jeden Abzug, frei Zahlstelle des Lieferers zu leisten. Bei Zahlungsverzug werden Verzugszinsen in Höhe von 8 % über dem jeweils gültigen Basiszinssatz berechnet. Erster Tag der Zahlungsfrist ist der Ausstelltag der Rechnung. Bei Zahlungsverzug des Bestellers kann der Lieferer sofortige Zahlung auch aller später fällig werdenden Forderungen ohne Rücksicht auf entgegenstehende Bedingungen verlangen.

- Das Recht, Zahlungen zurückzuhalten oder mit Gegenansprüchen aufzurechnen, steht dem Besteller nur insoweit zu, als seine Gegenansprüche unbestritten oder rechtskräftig festgestellt sind.
- Schecks und Banküberweisungen werden bis zur rechtmäßigen Einlösung nur zahlungshalber entgegengenommen. Diskontspesen und Zinsen sind dem Lieferer zu vergüten. Als Erfüllungstag von Zahlungen gilt der Tag, an dem der Lieferer vorbehaltlos über den Betrag verfügen kann.
- Zahlungsbedingungen, die von denen im Abschnitt V, 1 bis 3 abweichen, bedürfen zur Gültigkeit der ausdrücklichen schriftlichen Bestätigung durch den Lieferer.

VI. Lieferfrist

- Die Lieferzeit ergibt sich aus den Vereinbarungen der Vertragsparteien. Ihre Einhaltung durch den Lieferer setzt voraus, dass alle kaufmännischen und technischen Fragen zwischen den Vertragsparteien geklärt sind und der Besteller alle ihm obliegenden Verpflichtungen, wie z.B. Beibringung der erforderlichen behördlichen Bescheinigungen oder Genehmigungen oder die Leistung einer Anzahlung erfüllt hat. Ist dies nicht der Fall, so verlängert sich die Lieferzeit angemessen. Dies gilt nicht, soweit der Lieferer die Verzögerung zu vertreten hat.
- Die Lieferfrist ist eingehalten, wenn der Liefergegenstand bis zu ihrem Ablauf das Werk des Lieferers verlassen hat oder die Versandbereitschaft gemeldet ist. Soweit eine Abnahme zu erfolgen hat, ist außer bei berechtigter Abnahmeverweigerung - der Abnahmetermin maßgebend, hilfsweise die Meldung der Abnahmebereitschaft.

Die Einhaltung der Lieferfrist steht unter dem Vorbehalt richtiger und rechtzeitiger Selbstbelieferung. Sich abzeichnende Verzögerung teilt der Lieferer sobald als möglich mit. Ist die Nichteinhaltung der Lieferzeit auf höhere Gewalt, auf Arbeitskämpfe oder sonstige Ereignisse, die außerhalb des Einflussbereiches des Lieferers liegen, zurückzuführen, so verlängert sich die Lieferzeit angemessen. Der Lieferer wird dem Besteller den Beginn und das Ende derartiger Umstände baldmöglichst mitteilen.

Werden der Versand bzw. die Abnahme des Liefergegenstandes aus Gründen verzögert, die der Besteller zu vertreten hat, so werden ihm, beginnend einen Monat nach Meldung der Versand- bzw. der Abnahmebereitschaft, die durch die Verzögerung entstandenen Kosten berechnet.

- Kommt der Lieferer in Verzug und erwächst dem Besteller hieraus ein Schaden, so ist er berechtigt, eine pauschale Verzugsentschädigung zu verlangen. Sie beträgt für jede volle Woche der Verspätung 0,5 %, im Ganzen aber höchstens 5 % vom Wert desjenigen Teils der Gesamtlieferung, der infolge der Verspätung nicht rechtzeitig oder nicht vertragsgemäß genutzt werden kann.

VII. Gefahrübergang

Die Gefahr geht auf den Besteller über, auch dann, wenn frachtfreie Lieferung vereinbart ist: a) wenn die betriebsbereite Sendung die Fertigungsstätte des Lieferers verlassen hat. Die Verpackung erfolgt mit bester Sorgfalt, der Versand nach bestem Ermessen, jedoch ohne Verbindlichkeit des Lieferers. Auf Wunsch und Kosten des Bestellers wird die Sendung vom Lieferer gegen Verlust der Sendung, Bruch-, Transport- und Feuer-schäden versichert. b) Bei Versand- oder Zustellungsverzögerungen auf Wunsch des Bestellers geht die Gefahr vom Tage der Versandbereitschaft an auf die Dauer der Verzögerung auf den Besteller über; der Lieferer ist jedoch verpflichtet, auf Verlangen und Kosten des Bestellers entsprechende Versicherungen zu bewirken.

VIII. Entgegennahme und Erfüllung

Gelieferte Erzeugnisse sind, auch wenn sie unwesentliche, die Funktion des Erzeugnisses nicht hemmende Umstände aufweisen, vom Besteller entgegenzunehmen.

IX. Haftung für Sach- und Rechtsmängel

Für Sach- und Rechtsmängel der Lieferung leistet der Lieferer unter Ausschluss weiterer Ansprüche - vorbehaltlich der Regelungen in Abschnitt X - Gewähr wie folgt:

- Haftung für Sachmängel
 - Der Käufer hat die Ware unverzüglich nach Anlieferung zu untersuchen und Mängel elke TECHNIK unverzüglich schriftlich anzuzeigen. Dies gilt auch für Reparaturen und Ersatzlieferungen. Unterlässt der Käufer die Anzeige, so gilt die Ware als genehmigt, es sei denn, es handelt sich um einen Mangel, der zum Zeitpunkt der Anlieferung nicht erkennbar war. Zeigt sich ein derartiger Mangel später, so muss die Anzeige unverzüglich nach der Entdeckung erfolgen, andernfalls gilt die Ware auch in Ansehung dieses Mangels als genehmigt.
 - Alle diejenigen Teile sind unentgeltlich nach Wahl des Lieferers nachzubessern oder mangelfrei zu ersetzen, die sich infolge eines vor dem Gefahrübergang liegenden Umstandes als mangelhaft herausstellen. Die Feststellung solcher Mängel ist dem Lieferer unverzüglich schriftlich zu melden. Ersetzte Teile werden Eigentum des Lieferers. Beanstandete Ware ist auf Verlangen zurückzusenden.
 - Zur Vornahme aller dem Lieferer notwendig erscheinenden Nachbesserungen

die erforderliche Zeit und Gelegenheit zu geben; anderenfalls ist der Lieferer von der Haftung für die daraus entstehenden Folgen befreit. Nur in dringenden Fällen der Gefährdung der Betriebssicherheit bzw. zur Abwehr unverhältnismäßig großer Schäden, wobei der Lieferer sofort zu verständigen ist, hat der Besteller das Recht, den Mangel selbst oder durch Dritte beseitigen zu lassen und vom Lieferer Ersatz der erforderlichen Aufwendungen zu verlangen.

- d. Von den durch die Nachbesserung bzw. Ersatzlieferung entstehenden unmittelbaren Kosten trägt der Lieferer – soweit sich die Beanstandung als berechtigt herausstellt – die Kosten des Ersatzstückes einschließlich des Versandes. Weitergehende Ansprüche wie z.B. Vergütung von Schäden, Verzugsstrafen usw. lehnen wir ausdrücklich ab.
 - e. Der Besteller hat im Rahmen der gesetzlichen Vorschriften ein Recht zum Rücktritt vom Vertrag, wenn der Lieferer – unter Berücksichtigung der gesetzlichen Ausnahmefälle – eine ihm gesetzte angemessene Frist für die Nachbesserung oder Ersatzlieferung wegen eines Sachmangels fruchtlos verstreichen lässt. Liegt nur ein unerheblicher Mangel vor, steht dem Besteller lediglich ein Recht zur Minderung des Vertragspreises zu. Das Recht auf Minderung des Vertragspreises bleibt ansonsten ausgeschlossen. Weitere Ansprüche bestimmen sich nach Abschnitt X. dieser Bedingungen.
 - f. Keine Gewähr wird insbesondere in folgenden Fällen übernommen: Ungeeignete oder unsachgemäße Verwendung, fehlerhafte Montage bzw. Inbetriebsetzung durch den Besteller oder Dritte, natürliche Abnutzung, fehlerhafte oder nachlässige Behandlung, nicht ordnungsgemäße Wartung, ungeeignete Betriebsmittel, mangelhafte Bauarbeiten, ungeeigneter Baugrund, chemische, elektrochemische oder elektrische Einflüsse – sofern sie nicht vom Lieferer zu verantworten sind.
 - g. Bessert der Besteller oder ein Dritter unsachgemäß nach, besteht keine Haftung des Lieferers für die daraus entstehenden Folgen. Gleiches gilt für ohne vorherige Zustimmung des Lieferer vorgenommene Änderung des Liefergegenstandes.
2. Haftung für Rechtsmängel
- a. Führt die Benutzung des Liefergegenstandes zur Verletzung von gewerblichen Schutzrechten oder Urheberrechten im Inland, wird der Lieferer auf seine Kosten dem Besteller grundsätzlich das Recht zum weiteren Gebrauch verschaffen oder den Liefergegenstand in für den Besteller zumutbarer Weise derart modifizieren, dass die Schutzrechtsverletzung nicht mehr besteht. Ist dies zu wirtschaftlich angemessenen Bedingungen oder in angemessener Frist nicht möglich, ist der Besteller zum Rücktritt vom Vertrag berechtigt. Unter den genannten Voraussetzungen steht auch dem Lieferer ein Recht zum Rücktritt vom Vertrag zu. Darüber hinaus wird der Lieferer den Besteller von unbestrittenen oder rechtskräftig festgestellten Ansprüchen der betreffenden Schutzrechtsinhaber freistellen.
 - b. Die in Abschnitt IX 2a) genannten Verpflichtungen des Lieferers sind vorbehaltlich Abschnitt X 2 für den Fall der Schutz- oder Urheberrechtsverletzung abschließend. Sie bestehen nur, wenn
 - der Besteller den Lieferer unverzüglich von geltend gemachten Schutz- oder Urheberrechtsverletzungen unterrichtet,
 - der Besteller den Lieferer in angemessenem Umfang bei der Abwehr der geltend gemachten Ansprüche unterstützt bzw. dem Lieferer die Durchführung der Modifizierungsmaßnahmen gemäß Abschnitt IX 2a) ermöglicht;
 - dem Lieferer alle Abwehrmaßnahmen einschließlich außergerichtlicher Regelungen vorbehalten bleiben,
 - der Rechtsmangel nicht auf einer Anweisung des Bestellers beruht und
 - die Rechtsverletzung nicht dadurch verursacht wurde, dass der Besteller den Liefergegenstand eigenmächtig geändert oder in einer nicht vertragsgemäßen Weise verwendet hat.

X. Sonstige Haftung

1. Wenn der Liefergegenstand durch Verschulden des Lieferers infolge unterlassener oder fehlerhafter Ausführung von vor oder nach Vertragsschluss erfolgten Vorschlägen und Beratungen oder durch die Verletzung anderer vertraglicher Nebenverpflichtungen
 - insbesondere Anleitung für Bedienung und Wartung des Liefergegenstandes
 - vom Besteller nicht vertragsgemäß verwendet werden kann, so gelten unter Ausschluss weiterer Ansprüche des Bestellers die Regelungen der Abschnitte IX. und X.2 entsprechend.
2. Für Schäden, die nicht am Liefergegenstand selbst entstanden sind, haftet der Lieferer aus welchen Rechtsgründen auch immer – nur bei Vorsatz und grober Fahrlässigkeit des Lieferers sowie bei Verletzung von Leben, Körper und Gesundheit. Darüber hinaus haftet er nur bei Mängeln für deren Abwesenheit er garantiert hat und bei Mängeln des Liefergegenstandes, soweit nach Produkthaftungsgesetz für Personen oder Sachschäden an privat genutzten Gegenständen gehaftet wird. Bei schuldhafter Verletzung wesentlicher Vertragspflichten haftet der Lieferer auch bei grober Fahrlässigkeit nicht leitender Angestellter und bei leichter Fahrlässigkeit,

in letzterem Fall begrenzt auf den vertragstypischen vernünftigerweise vorhersehbaren Schaden. Weitere Ansprüche sind ausgeschlossen.

XI. Verjährung

Alle Ansprüche des Bestellers – aus welchen Rechtsgründen auch immer – verjähren in 12 Monaten. Für Schadensersatzansprüche nach Abschnitt X.2 gelten die gesetzlichen Fristen. Sie gelten auch für Mängel eines Bauwerks oder für Liefergegenstände, die entsprechend ihrer üblichen Verwendungsweise für ein Bauwerk verwendet wurden und dessen Mangelhaftigkeit verursacht haben.

XII. Kosten für Spezialwerkzeuge

1. Werden für nicht serienmäßige Typen auf Wunsch des Bestellers Spezialwerkzeuge bzw. Vorrichtungen gefertigt, so werden diese dem Besteller vollständig oder anteilig gesondert in Rechnung gestellt. Spätestens bei Vorlage des mit dem betreffenden Spezialwerkzeug gefertigten Ausfallmusters können diese anteiligen Kosten im voraus zur Zahlung verlangt werden. Mit einem für den Einzelfall schriftlich festzulegenden Prozentsatz des Netto-Rechnungsbetrages können diese anteiligen Kosten vom Lieferer amortisiert werden.
2. Nicht voll ausgenutzte Amortisation bedingt keinen Anspruch an den Lieferer auf Rückvergütung des nicht getilgten Amortisationsbetrages.
3. Eventuell anfallende Kosten für Verschleiß, Reparatur, Formänderung etc. des Spezialwerkzeuges können vom Lieferer dem Besteller angemessen berechnet werden.
4. Die Spezialwerkzeuge bzw. Vorrichtungen bleiben Eigentum des Lieferers, da die konstruktive Idee dessen geistiges Eigentum ist und durch die anteiligen Kosten die Aufwendungen für Entwurf, Konstruktion, Bau, Erprobung und Instandhaltung nicht gedeckt werden.
5. Abweichende oder ergänzende Bestimmungen zu diesem Abschnitt haben nur bei ausdrücklicher schriftlicher Bestätigung des Lieferers Gültigkeit.

XIII. Recht des Lieferers auf Rücktritt

Dem Lieferer steht das Recht auf Rücktritt insoweit zu, als er zur Erfüllung gemäß Abschnitt VIII nicht in der Lage ist. Dies gilt für den Fall unvorhergesehener Ereignisse im Sinne von Abschnitt VI der Lieferbedingungen, sofern sie die wirtschaftliche Bedeutung oder den Inhalt der Leistung erheblich verändern oder auf den Betrieb des Lieferers erheblich einwirken und für den Fall nachträglich sich herausstellender tatsächlicher Unmöglichkeit der Ausführung. In Erkenntnis der Tragweite des Ereignisses hat der Lieferer von seiner Rücktrittsabsicht dem Besteller unverzüglich Mitteilung zu machen, und zwar auch dann, wenn mit dem Besteller zunächst eine Verlängerung der Lieferfrist vereinbart wurde. Schadensersatzansprüche des Bestellers wegen eines solchen Rücktritts sind ausgeschlossen.

XIV. Gerichtsstand

1. Erfüllungsort und Gerichtsstand für alle Lieferungen und Zahlungen einschl. Rücklieferung ist Ellwangen (Jagst), und zwar auch für Scheck- und Wechselklagen und für Ansprüche, die im Rahmen des Mahnverfahrens geltend gemacht werden.
2. Anwendbares Recht ist deutsches Recht.

XV. Schiedsgericht

1. Vereinbaren die Parteien für Streitigkeiten schiedsgerichtliche Entscheidung, so hat jede Partei innerhalb vier Wochen nach Aufforderung durch die Gegenpartei einen Schiedsrichter zu ernennen. Der Obmann des Schiedsgerichts wird jeweils durch den Präsidenten desjenigen Oberlandesgerichts, das für die das Schiedsgericht anrufende Partei zuständig ist, ernannt. Der Präsident des Oberlandesgerichts ernannt auch den Schiedsrichter derjenigen Partei, die mit der Benennung ihres Schiedsrichters im Verzug ist.
2. Das Schiedsgericht hat auf Grund der vereinbarten Lieferbedingungen zu entscheiden. Im übrigen sind auf das schiedsrichterliche Verfahren die §§ 1025 bis 1048 der Zivilprozessordnung anzuwenden.

XVI. Übertragbarkeit des Vertrages

Besteller und Lieferer dürfen ihre Vertragsrechte auf Dritte nur im gegenseitigen Einverständnis übertragen.

XVII. Verbindlichkeit des Vertrages

1. Der Vertrag bleibt auch bei rechtlicher Unwirksamkeit einzelner Punkte in seinen übrigen Teilen verbindlich.
2. Bedingungen des Bestellers, die mit diesen Bedingungen in Widerspruch stehen, sind für den Lieferer unverbindlich, auch wenn sie der Bestellung zugrunde gelegt wurden und der Lieferer ihrem Inhalt nicht ausdrücklich widersprochen hat.

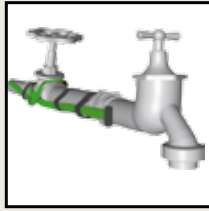

Rohrbegleitheizungen

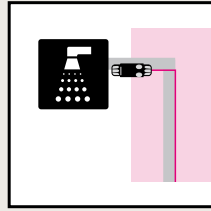

Warmwasserbegleitheizungen



Dachrinnenheizungen

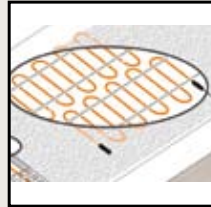

Freiflächenheizungen

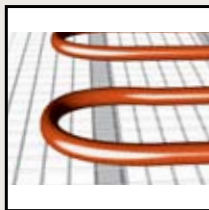

Dünnbettheizungen
Elektro/Warmwasser



Leckageüberwachung

Wer ist elke TECHNIK GmbH?

Wir – die elke TECHNIK GmbH – sind ein mittelständisches Unternehmen mit Sitz in Ellwangen. Seit mehr als 60 Jahren entwickeln und liefern wir als Partner von Erstausrüstern und Anlagenbetreibern innovative Komponenten im Bereich Elektro-Wärmetechnik (z. B. Silikonheizelemente in extrem platzsparender Bauweise und für härteste Einsatzgebiete) und elektrischer Verbindungstechnik (z. B. Steckverbinder für hohe Beanspruchungen in rauhester Umgebung, MIL-Standard). Außerdem verfügt die elke TECHNIK GmbH über Kompetenz und das Know How zum Herstellen kundenspezifischer Formteile aus Elastomeren und Thermoplasten.

Durch Fachkompetenz – immer einen Schritt voraus.

bamaheat® Wärmetechnik

ein Geschäftsbereich der elke TECHNIK GmbH aus Ellwangen

Wir bieten ein umfassendes Sortiment an Spezialsystemen für den Bereich Gebäudetechnik:

- selbstbegrenzende Heizbänder für Frostschutz und Temperaturhaltung an Rohrleitungen, sowie für eisfreie Dachrinnen und Flächen
- dazu eine einfache und bewährte Schnellmontage-Anschluss-technik
- steckanschlussfertige Heizbänder für Frostschutz an Rohrleitungen und für Dachrinnenheizungen
- elektrische Dünnbettheizmatten (230 oder 24 Volt), komplette Dünnbett-Sets
- Warmwasser-Dünnbettheizmatten
- Heizmatten und Heizkabel für Freiflächenheizungen, Treppen, Rampen, Gewächshäuser
- Regeltechnik und Zubehör für oben genannte Anwendungen
- Leckage-Überwachungssysteme



Anschrift / Kontakt:
bamaheat® Wärmetechnik

ein Geschäftsbereich der
elke TECHNIK GmbH Ellwangen
Mühlgraben 70 · D-73479 Ellwangen/Jagst
Tel. +49 (0)7961-569550 · Fax +49 (0)7961-5695590
info@elke-technik.de · www.elke-technik.de

info@bamaheat.de · www.bamaheat.de